

LEGACY

TOURING WAGON



響きあう関係へ

世の中に多くのクルマがある中で、本当に走る喜びを語れるクルマはどれだけ存在するでしょう。ただの移動手段としてではなく、走らせることが大いなる喜びになる。そんなドライバーズカーとしての価値をどれだけ多くの人に提供できるか。そこからSUBARUのクルマづくりは、スタートしています。そして乗る人の期待をさらに超えるクルマをつくりたい。だからこそSUBARUは、走りの楽しさを基本に、人に感動を与える新しいクルマの提案を目指しました。独自のテクノロジー「Symmetrical AWD」で、世界最高レベルを追求した、走りの楽しさを。考え抜いた合理性と機能性で、乗る人の生活までも輝かせるパッケージングを。時代を見据えた眼で、人や社会と調和する安全・環境性能を。研ぎ澄ました機能美で、走りの感動を表現するデザインを。そこにあるのは、単なる進化ではなく、クルマの理想に近づく進化。常に乗る人と響きあい、最高のパートナーとなるために。SUBARUは個性とこだわりで満ちたクルマをつくり続けていくのです。

 **SUBARU**



その進化は、クルマの理想を物語る。



SUBARUの想いのすべてを込めて、レガシィが生まれ変わりました。より速く、より快適に、より安全に。「グランドツーリングカー」のこだわりが磨いたパフォーマンスの数々。クルマの理想へと近づくその進化は、かつてないクルマの感動を、あなたにもたすのです。

PHOTO:2.0GT プリリアントシルバー・メタリック クリアビューバック、濃色ガラスはメーカー装着オプション

Grand Touring Specialty
LEGACY
TOURING WAGON







ただいたずらに飾りを施すのではなく、モノが持つ必然を際立たせる。「機能を極めて美しくする」。レガシイのデザインワークは、もちろんこうした考えが根底にあります。ただこれまでと違うのは、機能の高さとともに、クルマの個性や存在感までもが際立つデザインを目指したこと。例えば極限にまで磨きこまれたフォルムは、新しいワゴンの印象とともに、風と一体となる走りの愉しさを。例えば、なめらかに張り出したボディは、剛性の高さとともに、走りを期待させる佇まいを。そこには見ただけで心が動き、走りたくなるような、エモーションに訴える機能美が存在します。本質を極め、人の感性と響きあう。そう、レガシイが磨いたのは、乗る人の心を輝かせる美しさなのです。





ドライバーの意思に対し、クルマが忠実に応えること。それはクルマが常に手の内にある安心感とともに、操ることの喜びを物語ります。レガシィに託された走りの進化。それはまさにドライバーとの一体感を深める、精緻で尖鋭なパフォーマンスの追求でした。例えば走り出した瞬間から感じる十二分なパワーの手応え、シフトアップ&ダウン操作にダイレクトに反応するシャープな加減速感、ステアリング操作に対し正確なトレースラインを描くコントロールなシャシーの動き。そこには、クルマの動きのひとつひとつが、ドライバーの五感に響く愉しさが存在します。シートから降りても、まだ走りたい、もっと語りあいたい。そう、レガシィが深めたのは、人とクルマのエモーショナルな対話なのです。





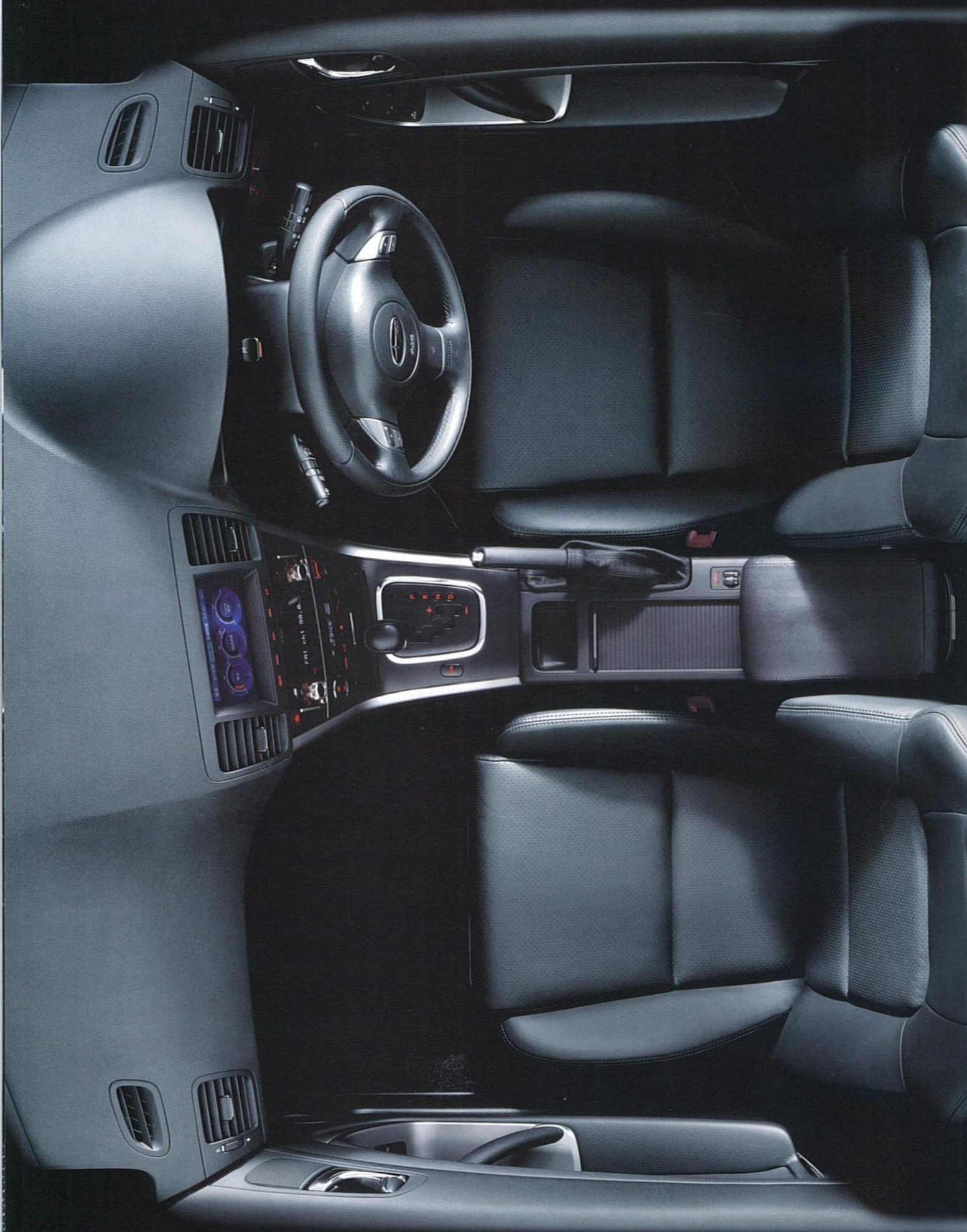

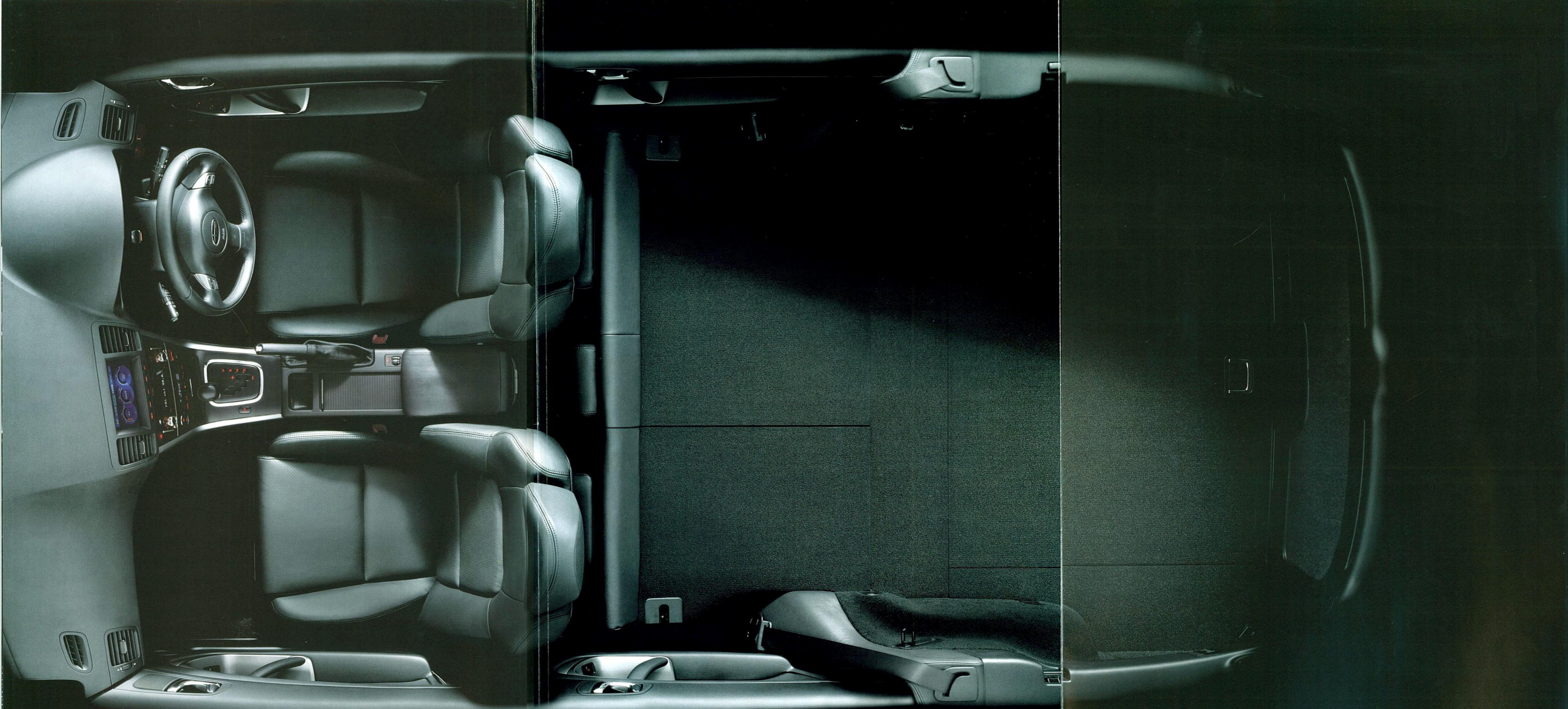

機能性に富んでいること、美しいこと、
レガシィのエクステリア。乗る人の感性を
魅了する輝きが、ここにあります。

EXTERIOR

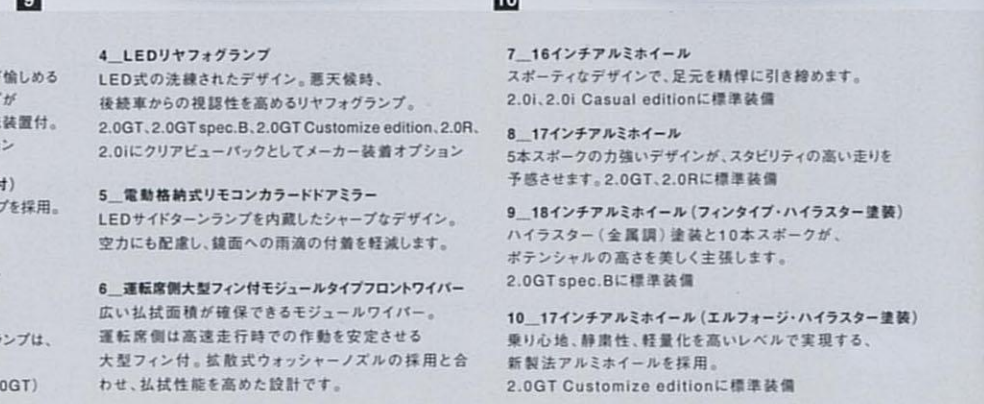
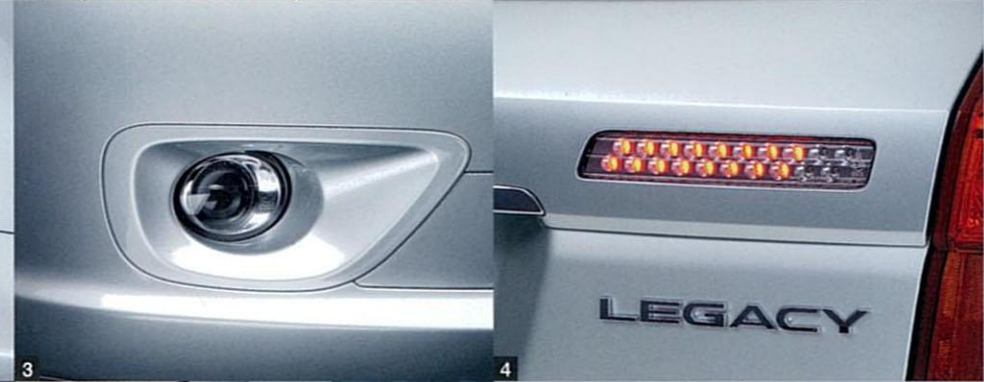

1_大型サンルーフ
広い開口部により、前座からでも後座からでも快い開放感が愉しめるガラスサンルーフ。スライドオープン、クローズ、チルトアップがワンタッチ操作可能。スライドクローズは安全に配慮した反転装置付。
2.0GT、2.0GT spec.B、2.0R、2.0iにメーカー装着オプション

2_HIDプロジェクターロービームランプ(光軸調整スイッチ付)
太陽光に近い明るい光を放つHIDランプは、プロジェクタータイプを採用。鋭い照準しが、フロントマスクを精悍に引き締めます。
2.0GT、2.0GT spec.B、2.0Rに標準装備。
2.0GT Customize edition、2.0iにメーカー装着オプション

3_プロジェクターフロントフォグランプ
霧などの悪天候時でも良好な視界を確保するフロントフォグランプは、ボディと一体感のあるデザイン。
2.0GT、2.0GT spec.B、2.0R、2.0iに標準装備(写真は2.0GT)

4_LEDリヤフォグランプ
LED式の洗練されたデザイン。悪天候時、後続車からの視認性を高めるリヤフォグランプ。
2.0GT、2.0GT spec.B、2.0GT Customize edition、2.0R、2.0iにクリアビューバックとしてメーカー装着オプション

5_電動格納式リモコンカラードミラー
LEDサイドターンランプを内蔵したシャープなデザイン。空力にも配慮し、鏡面への雨滴の付着を軽減します。

6_運転席側大型フィン付モジュールタイプフロントワイパー
広い払拭面積が確保できるモジュールワイパー。運転席側は高速走行時での作動を安定させる大型フィン付。拡散式ウォッシャーノズルの採用と合わせ、払拭性能を高めた設計です。

7_16インチアルミホイール
スポーティなデザインで、足元を精悍に引き締めます。
2.0i、2.0i Casual editionに標準装備

8_17インチアルミホイール
5本スポークの力強いデザインが、スタビリティの高い走りを予感させます。
2.0GT、2.0Rに標準装備

9_18インチアルミホイール(フィンタイプ・ハイラスター塗装)
ハイラスター(全黒調)塗装と10本スポークが、ポテンシャルの高さを美しく主張します。
2.0GT spec.Bに標準装備

10_17インチアルミホイール(エルフォージ・ハイラスター塗装)
乗り心地、静粛性、軽量化を高いレベルで実現する、新製法アルミホイールを採用。
2.0GT Customize editionに標準装備

精緻なこと、洗練されていること、
レガシィのコックピット、
走りの期待感を高める機能美が、ここにあります。

COCKPIT

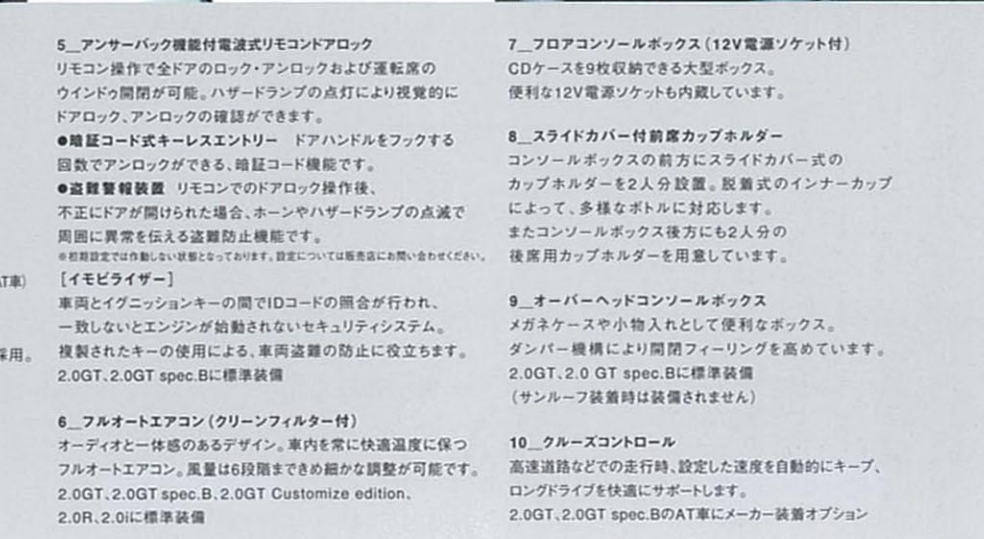
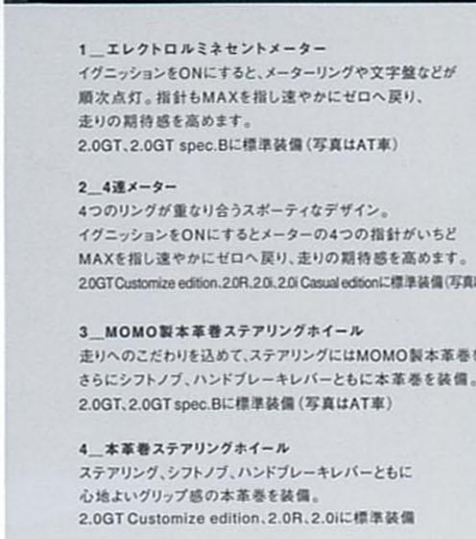

写真は撮影用に点灯したものです。

写真は撮影用に点灯したものです。

1_エレクトロルミネセントメーター
イグニッションをONにすると、メーターリングや文字盤などが順次点灯。指針もMAXを指し速やかにゼロへ戻り、走りの期待感を高めます。
2.0GT、2.0GT spec.Bに標準装備(写真はAT車)

2_4速メーター
4つのリングが重なり合うスポーティなデザイン。イグニッションをONにするとメーターの4つの指針がいちどMAXを指し速やかにゼロへ戻り、走りの期待感を高めます。
2.0GT Customize edition、2.0R、2.0i Casual editionに標準装備(写真はAT車)

3_MOMO製本革巻ステアリングホイール
走りへのこだわりを込めて、ステアリングにはMOMO製本革巻を採用。さらにシフトノブ、ハンドブレーキレバーともに本革巻を装備。
2.0GT、2.0GT spec.Bに標準装備(写真はAT車)

4_本革巻ステアリングホイール
ステアリング、シフトノブ、ハンドブレーキレバーともに心地よいグリップ感の本革巻を装備。
2.0GT、2.0GT spec.B、2.0GT Customize edition、2.0R、2.0iに標準装備

5_アンサーバック機能付電波式リモコンドアロック
リモコン操作で全ドアのロック・アンロックおよび運転席のウインドウ開閉が可能。ハザードランプの点灯により視覚的にドアロック、アンロックの確認ができます。
●暗証コード式キーレスエントリー ドアハンドルをフックする回数でアンロックができる、暗証コード機能です。
●盗難警報装置 リモコンでのドアロック操作後、不正にドアが開けられた場合、ホーンやハザードランプの点滅で周囲に異常を伝える盗難防止機能です。
※初期設定では作動しない状態となっております。設定については販売店にお問い合わせください。
【イモビライザー】
車両とイグニッションキーの間でIDコードの照合が行われ、一致しないとエンジンが始動されないセキュリティシステム。複製されたキーの使用による、車両盗難の防止に役立ちます。
2.0GT、2.0GT spec.Bに標準装備

6_フルオートエアコン(クリーンフィルター付)
オーディオと一体感のあるデザイン。車内を常に快適温度に保つフルオートエアコン。風量は6段階まできめ細かな調整が可能です。
2.0GT、2.0GT spec.B、2.0GT Customize edition、2.0R、2.0iに標準装備

7_フロアコンソールボックス(12V電源ソケット付)
CDケースを9枚収納できる大型ボックス。便利な12V電源ソケットも内蔵しています。

8_スライドカバー付前席カップホルダー
コンソールボックスの前方にスライドカバー式のカップホルダーを2人分設置。脱着式のインナーカップによって、多様なボトルに対応します。またコンソールボックス後方にも2人分の後席用カップホルダーを用意しています。

9_オーバーヘッドコンソールボックス
メガケースや小物入れとして便利なボックス。ダンパー機構により開閉フィーリングを高めています。
2.0GT、2.0GT spec.Bに標準装備
(サンルーフ装着時は装備されません)

10_クルーズコントロール
高速道路などの走行時、設定した速度を自動的にキープ、ロングドライブを快適にサポートします。
2.0GT、2.0GT spec.BのAT車にメーカー装着オプション

ハイクオリティなこと、高機能なこと。
レガシィのオーディオシステム。
走る喜びを高めるサウンドが、ここにあります。

AUDIO



1 LEGACYマッキントッシュ・サウンドシステム

歪みのないクリアな音質にこだわったMcIntosh社プレミアムオーディオが、レガシィ専用としてさらなる進化を遂げました。フロントスピーカーは、高音域用のツイーターや低音域用のウーファーのほか、中音域専用のスクーカーを装着した3way方式。ツイーターには広い指向性をもつダブルツイーターを採用。さらにリヤ部には迫力の重低音を再現する大口径スーパーウーファーを装着するなど、計13個のスピーカーを配備。またボディ側に専用の防振材を配置し、入念なチューニングを施しました。歪みを低減するパワーガード回路を搭載した150Wパワーアンプとともに、よりクリアで緻密なサウンドを実現します。さらにヘッドユニットはCD-R/RW対応のインダッシュ6連装CDチェンジャー、MDプレーヤー、AM/FMチューナーを一体化。パネルサイドとともに主要操作部に洗練された風合いの本アルミを採用するなど、音質・機能・外観すべてに本格派ホームオーディオを彷彿とさせる、こだわりを徹底しています。

2 LEGACYプレミアムサウンドシステム

MDプレーヤー（MD-LP対応）、インダッシュ6連装CDチェンジャー（CD-R/RW対応）、AM/FMチューナーなど、各コントロールユニットをエアコンパネルと一体化。メタル調の同系色で美しくインテグレートされた高機能オーディオ。さらにレガシィの音場特性にあわせてFIXイコライザー、前後6スピーカーを専用チューニング。140Wのハイパワー&ハイクオリティサウンドが楽しめます。

2.0GT、2.0GT spec.B、2.0Rに標準装備
2.0iにメーカー装着オプション

3 LEGACYアップグレードサウンドシステム

CDプレーヤー（CD-R/RW対応）、AM/FMチューナーをエアコンパネルと美しくインテグレート。さらにレガシィの音場特性にあわせてFIXイコライザー、前後6スピーカーを専用チューニング。140Wのハイパワー&ハイクオリティサウンドが楽しめます。

2.0iに標準装備

4 CD&AM/FMチューナー一体オーディオ

美しくインテグレートされたデザイン。120Wアンプを搭載し、クリアなサウンドが楽しめます。CDプレーヤーはCD-R/RW対応。

2.0i Casual editionに標準装備



多機能なこと、高精度なこと。
レガシィのナビゲーションシステム。
ドライビングをサポートする知性が、ここにあります。

NAVIGATION



LEGACYビルトインDVDナビゲーションシステム

7インチのワイドモニター*1に、ナビ機能、車両情報、各機能調整など様々なインフォメーションを表示するDVDナビゲーションシステム。200MHzクロックの高速CPUやタッチパネルの採用により、ストレスのない軽快な操作とすばい検索・リルートを実現。また渋滞情報を受信するVICS FM多重および、VICS電波ビーコン*1*2を標準搭載。さらにiモードやインターネット接続に対応*3する通信モデムも内蔵。別売のマイクやケーブルを接続するだけで、簡単にシステムアップが可能です。このほか、ETC、ハンズフリー、TVなど各種システムアップユニット（ディーラー装着オプション）も豊富に用意しています。

2.0GT、2.0GT spec.B、2.0R、2.0iにメーカー装着オプション

*7インチマルチディスプレイ

従来のナビゲーション機能に加えて、新たに車内LANと連携し、瞬間燃費やメンテナンス更新時期など車両情報をリアルタイムで表示する、「マルチインフォメーション機能」を搭載。さらにアンサーバック、ルームランプ、盗難警報装置などの機能設定を変更できる「カスタマイズ機能」も採用。ドライビングを快適にサポートします。

*1 VICSは、財団法人道路交通情報通信システムセンターの商標です。なおVICSはサービス地域が限られています。VICSによる交通情報の地図上への表示は、今後サービス地域が拡大された場合に、その対象地域で一部表示されない情報があります。また、提供情報の変更等により、一部の情報が表示されなくなる場合があります。あらかじめご了承ください。
*2 別売のアンテナを装着するだけで、VICS3メディアへのシステムアップも可能。詳しくは販売店にお問い合わせください。
*3 別途iモード対応の携帯電話が必要です。なお使用可能な携帯電話の機種には制約があります。詳しくは販売店にお問い合わせください。

●「i-mode/アイモード」は登録商標です。



疲れにくいこと、上質なこと。
レガシイのシート。
走る喜びを深める触感が、ここにあります。

SEAT



1_フロントスポーティシート
体圧分布の均一化により、体全体を包み込むようにサポート。腰部もしっかり支持するので、ロングドライブでの疲労を軽減します。2.0GT、2.0GT spec.B、2.0GT Customize edition、2.0R、2.0iに標準装備

2_本革シート
ブラックレザーの心地よい感触。スポーティかつ上質な雰囲気で包み込みます。2.0GT、2.0GT spec.Bにメーカー装着オプション

3_リヤシートリクライニング
6:4分割式リヤシートにロングドライブも快適な左右独立型のリクライニング機構を採用。万一の衝突時にも荷物の衝撃に配慮した構造です。2.0GT、2.0GT spec.B、2.0R、2.0iに標準装備

4_ISO FIXチャイルドシート対応構造+テザーアンカー
ルーフに設けたテザーアンカーとともに、より確実な固定が可能となります。
※ISO FIX=ISO (国際標準化機構)規格のチャイルドシート固定方式
●使用できるのはレガシイ用として認可を受けたチャイルドシートのみです。詳しくは販売店におたずねください。

5_運転席シートリフター(レバー式)
シート全体の高さが40mmの昇降幅で自在に調整できます。2.0GT Customize edition、2.0R、2.0i、2.0i Casual editionに標準装備

6_運転席8ウェイパワーシート
シートリフター、前チルト、前後スライド、リクライニングの調整を電動化。腰の負担をやわらげるランバーサポートも装備。2.0GT、2.0GT spec.Bに標準装備

7_リヤシートセンターアームレスト
ロングドライブの快適のために、2.0GT、2.0GT spec.B、2.0GT Customize edition、2.0Rに標準装備

使いやすいこと、上質なこと。
レガシイのワゴンユーティリティ。
グランドツーリングの愉しさを拡げる発想が、ここにあります。

UTILITY



1_5名乗車+カーゴスペース
フラットで使いやすいスペース。大型スーツケース4個が立てたまま収まります。

2_4名乗車+カーゴスペース
6:4に分割されたバックレストを片側だけ倒せば、後席に人を乗せながらも、長い荷物が積載可能です。

3_2名乗車+カーゴスペース
後席のバックレストを全て倒せば、大きな荷物も積載可能です。(カーゴルームの写真はすべて2.0GT)

4_トノカバー
トノカバー+リヤゲートボードの組み合わせでカーゴルームのプライバシーを守ります。トノカバーはアルミ素材を採用した軽量で脱着しやすい設計です。2.0GT、2.0GT spec.B、2.0R、2.0i、2.0i Casual editionに標準装備

5_カーゴサイドフック
小物を吊り下げるのに便利な格納式フックをカーゴルーム左右に設定。

6_リヤシート・ワンタッチフォールディング機能
カーゴルームからのスイッチ操作で、後席のバックレストが自動で前倒し可能なワンタッチフォールディング機能を採用しています。2.0GT、2.0GT spec.B、2.0R、2.0iに標準装備

7_カーゴフック
光沢感のあるアルミダイカスト製のフックを各所に配しました。
8_サブトランク
トノカバー、ツールの収納に最適な床下スペース。外観、触感ともに上質なアルミダイカスト製のセンターハンドルを採用。2.0GT、2.0GT spec.B、2.0R、2.0iに標準装備

2.0 GT グランドツーリングカーの誇りが、クルマの理想を物語る。



PHOTO:リーガルブルーパール

全域で高感度なスポーツフィールが味わえるツインスクロールターボ&E-5AT搭載。そのグランドツーリング性能は、すべてに最高レベルの走りを目指している。



2.0BOXER DOHC 16VALVE DUAL AVCS TWIN SCROLL TURBO [SPORTSHIFT E-5AT/5MT] AWD
 全国メーカー希望小売価格 5MT 288.0万円 E-5AT 295.0万円

2.0R 高められたスポーツマインドが、走りの期待感を抱かせる。



PHOTO:アークティックホワイトパール

高出力化を果たしたDOHCエンジンの力強さ。俊敏かつスタビリティの高いフットワーク。そのスポーツフィールは、走る喜びをどこまでも加速させる。



2.0BOXER DOHC 16VALVE AVCS [SPORTSHIFT E-4AT/5MT] AWD
 全国メーカー希望小売価格 5MT 240.0万円 E-4AT 245.0万円



PHOTO:オプシディアンブラック・パール

爽快なスポーツフィールと優れた環境性能を両立するSOHCエンジン。軽量化と高剛性を高度にバランスしたボディ。そのパフォーマンスは、新しい走りの資質を物語る。



2.0BOXER SOHC 16VALVE [SPORTSHIFT E-4AT] AWD
全国メーカー希望小売価格 E-4AT 218.0万円

BODY COLOR



サテンホワイト



アーキティックホワイト・パール
(2.0i Casual editionを除く)
[3万円高]



ブリリアントシルバー・メタリック



オプシディアンブラック・パール

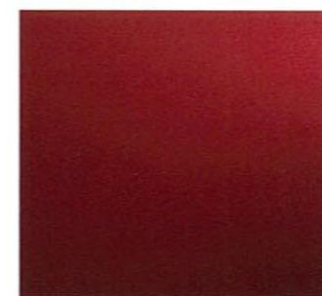

ガーネットレッド・パール
(2.0i Casual editionを除く)



リーガルブルー・パール



アトランティックブルー・パール

SEAT CLOTH



ファブリック(オフブラック)
2.0i Casual editionを除く全車



ファブリック(ダークグレー)
2.0i Casual edition



本革(オフブラック)
2.0GT、2.0GT spec.Bにメーカー装着オプション



PHOTO:アトランティックブルー・パール

そのスタイルは、スポーツの歓びに満ちている。

GTの鮮烈な走りのポテンシャルをベースに、18インチタイヤ&アルミホイール、スポーティグリル&バンパー、

アルミパッド付スポーツペダルを装備。さらに減速比や足回りもより

スポーティに設定した2.0GT spec.B。その全身は、さらなるスポーツの歓びを物語る。

2.0 GT spec.B



2.0BOXER DOHC 16VALVE
DUAL AVCS TWIN SCROLL TURBO
[SPORTSHIFT E-5AT/5MT] AWD
全国メーカー希望小売価格
5MT 303.0万円 E-5AT 310.0万円

2.0GT Customize edition (受注生産) グランドツーリングカーのこだわりを、カスタマイズで愉しむ。



PHOTO:ガーネットレッド・パール



2.0BOXER DOHC 16VALVE DUAL AVCS
TWIN SCROLL TURBO [SPORTSHIFT E-5AT] AWD

全国メーカー希望小売価格
E-5AT 270.0万円 寒冷地仕様^{*}は5千円高 ^{*}メーカー装着オプションを装着した場合は寒冷地仕様となります。

2.0i Casual edition (受注生産) スポーツマインドのこだわりを、カジュアルに愉しむ。



PHOTO:サテンホワイト



2.0BOXER SOHC 16VALVE [SPORTSHIFT E-4AT] AWD

全国メーカー希望小売価格
E-4AT 205.0万円

CUSTOMIZE



PHOTO:(左)2.0R エアロダイナミクスキット、フロントグリル(スポーツ)、スモークスクリーンキット、ベースキット装着車
(右)2.0GT エアロダイナミクスキット、グレードエンブレム、リヤコンビランプガーニッシュ、ウエストスポイラー、スモークスクリーンキット、ベースキット装着車

AERO PARTS



SPORTS BUMPER KIT スポーツバンパーキット
(2.0GT, 2.0GT Customize edition, 2.0R)
フロントバンパー・キット(CIBIE製マルチリフレクター・フォグランプ付) / サイドアンダースカート / リヤバンパースカート



BUMPER SKIRT KIT バンパースカートキット
(2.0GT, 2.0GT Customize edition, 2.0R)
フロントバンパースカート / サイドアンダースカート / リヤバンパースカート



HALF BUMPER KIT ハーフバンパーキット
(2.0GT spec.B専用)
ハーフバンパースカート / サイドアンダースカート / リヤバンパースカート



AERO DYNAMICS KIT エアロダイナミクスキット
(2.0GT, 2.0GT Customize edition, 2.0R)
フロントバンパースカート / サイドアンダースカート / リヤバンパースカート / STi Genome17インチアルミホイールセット

INTERIOR

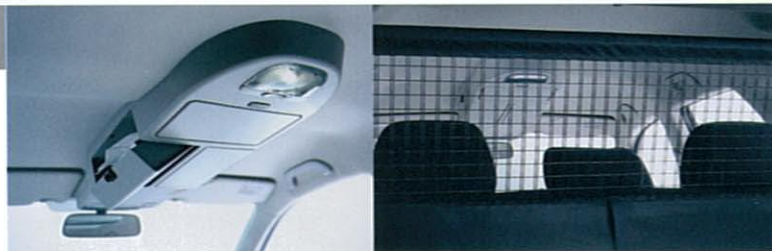

USEFUL KIT
ユースフルキット
(サンルーフ装着車、カーテンエアバッグ装着車を除く全車)
オーバーヘッドコンソール(左) /
ラゲッジルームセパレーター(右)



17インチアルミホイール



スポーツマフラー(ターボ用)

SUBARUのDNAを呼び覚ます。風洞実験によってエアロダイナミクスを追求したアルミホイール、官能的なBOXERサウンドが響くスポーツマフラーなど、STiテクノロジーで走りカスタマイズ。STi Genomeはスバル純正用品としてメーカー保証が受けられます。

詳しくはアクセサリカタログまたはインターネットをご覧ください。<http://accessory.subaru.co.jp>

たいせつな人と、快適なドライブを
ウイングシート



PHOTO:2.0R オプション装着車

ウイングシートの回転がワイヤレスリモコンで
簡単操作。スムーズな乗降が可能です。



ワイヤレスリモコン



メーカー装着オプションで車いす電動積載装置も用意しております。



レガシィならではの広い荷室は、5名乗車時でも余裕で車いすを積載できます。横積み式固定ベルトと、積載時の車体の傷を防ぐバンパーガードを装備しています。

Trans Care

■トランスケアには、さまざまな優遇措置が用意されています。(税制度、貸付・助成) ■詳しくは「トランスケア」カタログをご覧ください。■販売メーカー: 株式会社 桐生工業株式会社



クルマの本質は、そこに凝縮されている



LEGACY Package

目指したものの。それはクルマの新たな指標となるような理想的なバランス。「走りか環境か」「走りか安全か」「機能かデザインか」といった二者択一を超えて、求められるすべての価値を高いレベルで凝縮したクルマであるために。レガシィは、ボディやパワートレインといった基本となる部分を原点から見直し、新たなパッケージングを構築しました。走り、安全性、快適性、機能性、そして環境。すべてを高次元で融合させるため、あらゆる無駄を排した合理性と、既存概念にとらわれない発想によって生み出された“レガシィ・パッケージ”。そこには、航空機メーカーのDNAを持つSUBARU独自の設計思想が、あますところなく注ぎ込まれているのです。

軽さと強さを融合したボディ

走り・安全性能・環境性能など、すべての性能を向上させるため、レガシィに求められたのは“軽くて強靱な”ボディ。従来の発想では両立の難しいテーマに、SUBARUは技術の粋を結集して取り組みました。フロントフードやリヤゲートなどをアルミ化するとともに、高張力鋼板、テールドブランク材など軽量化・高剛性化に貢献する素材を多用。さらにボディ構造を全面的に見直し、シンプルで剛性の高い設計を追求しています。妥協することのない、ボディ開発への取り組み。それが、エンジンのパワーやブレーキ性能を効率的に活かし、走りと燃費を同時に高めるための「軽量化」と、走行安定性と衝突安全性能を向上させるための「高剛性化」との融合を可能にしたのです。

空力とワゴン機能の融合

大きなラゲッジスペース、空力性能、そして美しさを融合した新しいワゴンスタイル。ボディ全体に徹底された滑らかなラインや、ルーフポイラーの標準採用、整流効果の高いアンダーフロアなどにより、空気抵抗を大幅に低減するとともにリヤにかかる揚力（ボディが浮き上がろうとする力）をゼロにすることに成功。この高い空力性能が、高速走行の優れた安定性と低燃費、風切り音の低下による快適なドライビングを可能にします。

理想の走りのための Symmetrical AWD

ドライバーズカーの喜びを追求するSUBARUは、その核となる駆動システムとして、4WDにこだわり続けています。「雪道や悪路のための駆動システム」というイメージが根強い4WD。しかしSUBARUは4WDが持つ「クルマのポテンシャルを高める」能力に注目し、水平対向エンジンと左右対称（Symmetry）のパワートレインで構成された独自の4WDレイアウトによって、その可能性を広げてきました。軽量・コンパクトで全高の低い水平対向エンジンは車体の低重心化に貢献。また重量物を車体中心近くに集めることで実現する前後左右の優れた重量バランスが、4WDの能力を最大限に引き出し、あらゆる状況で卓越した走行性能を実現します。コーナリング時の、ステアリング操作に対するリニアな反応。高い直進安定性による、高速走行時の快適で安心できる走り。悪天候時での安定した挙動。さらにそのシンプルなレイアウトは、サスペンションやボディフレームを最適に配置することを可能にし、クルマの総合力を高めることに貢献します。そして今回、さらなる性能向上への想いを込め、その構造を一から見直しました。パワートレインの搭載位置を下げることで、より優れた重量バランスを実現。操る喜びを高めています。私たちSUBARUが名付けた「Symmetrical AWD (All Wheel Drive)」という名前。そこには、「4WD」という言葉では語りきれない、理想のクルマを目指す意志が、込められているのです。



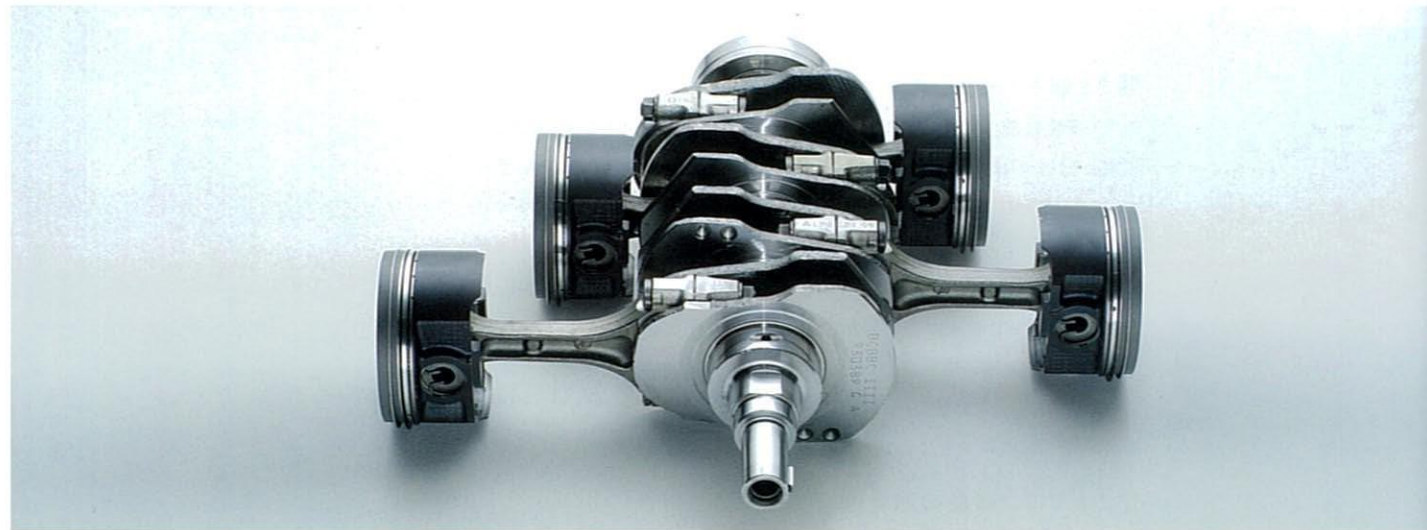

かつてない喜びに満ちた、新しい水平対向エンジン。

向き合ったピストンの動きが互いの慣性力を打ち消しあうことで、高回転域までの滑らかなフィーリングを実現する水平対向エンジン。そのスポーツユニットとしての資質が今、さらなる進化を遂げました。排気系の取り回しを一新し、「等長等爆エキゾーストシステム」を採用。きわめてスムーズな排気によって、低中速トルクを大幅に向上させています。さらに、スロットル開度の緻密なコントロールを可能にする電子制御スロットルが、アクセル操作に対するリアな加速フィールを実現しています。あらゆる速度域で、思いのままに走れるドライバビリティの高さ。水平対向エンジンならではの軽く滑らかな吹け上がり。そして、気持ちのよい音にこだわったNew SUBARU Boxer Sound。その高く澄んだサウンドが、新たな走りの喜びを高らかに奏でます。



ツインマフラー



EJ20-R ツインスクロールターボエンジン

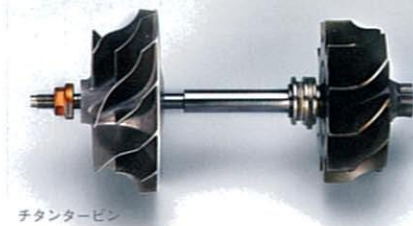

チタンタービン



EJ20-Rエンジン



EJ20-iエンジン

EJ20-R [2.0DOHC 16VALVE DUAL AVCS

ツインスクロールターボ] (2.0GT, 2.0GT spec.B, 2.0GT Customize edition)

排気効率の高い等長等爆エキゾーストのメリットを生かし、タービンへの排気圧を高く保つツインスクロールターボを搭載。吸排気バルブタイミングを最適制御するデュアルAVCSやツインマフラーの採用、さらに軽量・高強度のチタンタービンによって、アクセルワークに対する抜群のレスポンスを実現。トルクを全域で大幅に増大させるとともに燃費性能にもこだわり、AT車・MT車ともに10・15モード燃費13km/ℓを実現 (2.0GT spec.Bを除く) しています。

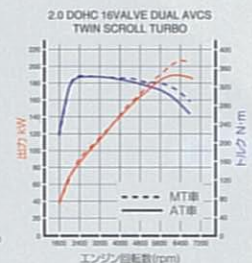

EJ20-R [2.0DOHC 16VALVE AVCS] (2.0R)

水平対向エンジンの革新が生み出した、新しいNAスポーツエンジン。吸排気レイアウトの最適化やツインマフラーの採用、AVCS (可変バルブタイミング) などにより、2000回転前後から高回転域までの豊かでフラットなトルク特性を実現。さらに最高出力はMT車で140kW (190PS)、AT車で132kW (180PS) というハイパワーを誇り、高回転域までのスムーズな吹け上がりという力強い走りが楽しめます。

EJ20-i [2.0SOHC 16VALVE]

(2.0i, 2.0i Casual edition)

よく使う低・中回転域での優れたレスポンス、水平対向エンジンらしい伸びの良さ、環境性能を高度にバランスさせたSOHCエンジン。吸気系レイアウトの改良や触媒レイアウトの最適化によって、スポーティな走りとともに【超・低排出ガス (U-LEV)】* を達成しています。

*平成12年基準排出ガス75%低減レベル

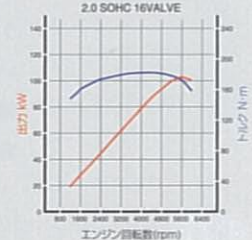

ドライバーの意思に応える、精緻なレスポンス。

走りをより上質に、よりスポーティに楽しんでいただくために、トランスミッションに込められたこだわり。MTは滑らかで剛性感のあるシフトフィールを極め、ドライバーの操る喜びを高める。そしてATはスムーズな走りとともに、ドライバーの意思をダイレクトに伝える緻密な変速コントロールを追求する。アクセルを踏み込んだ時のレスポンス。走行状況に応じたギヤの選択。アクセルペダルを離した際のエンジブレーキ。あらゆるシーンで気持ちのいい走りのために、きめ細かなチューニングが行われています。



E-5AT



ステアリングスイッチ (2.0GT, 2.0GT spec.B)

スポーツシフト (AT車)

クイックな変速レスポンスにより、マニュアル感覚のスポーツドライビングが楽しめるスポーツシフト。メーター内に変速段数およびシフト操作の可否を表示するインジケーターを備えています。2.0GT、2.0GT spec.Bはステアリングホイールにもシフトスイッチを装備。セレクトレバーをDレンジに入れた状態でも、シフトスイッチを操作することで一時的にマニュアルモードに切り替わり、いつでもスポーティな走りを楽しめます。

E-5AT (2.0GT, 2.0GT spec.B, 2.0GT Customize edition)

軽量コンパクト設計を追求したSUBARU初の5AT。ダイレクト制御を採用し、俊敏な変速レスポンスと滑らかな質感を実現するとともに、ギヤレシオをクロスさせることで、スムーズな走りが味わえます。

E-4AT (2.0R, 2.0i, 2.0i Casual edition)

ダイレクト制御により、滑らかでパワーロスの少ない変速を実現する、電子制御E-4AT。一定時間、ブレーキを踏んだ停止状態していると自動的にニュートラル状態に切り替わり、燃費向上に効果を発揮するNコントロール機構を備えています。

アダプティブ制御 (AT車)

ドライバーの意図や走行環境に合わせ、最適なギヤ選択を行うアダプティブ制御。アクセルペダル開閉速度やエンジン回転数、加速度、減速度などによって走行状態を判断し、適切なシフトアップ/ダウンを行うことで、ドライバーのイメージに沿ったドライビングをサポートします。



5MT

Symmetrical AWDならではの縦置きトランスミッションによる、節度感と剛感性に優れたシフトフィール。デュアルマフライホイールの採用により、高ギヤ・低回転域における走りの質感を高めています。



ECOモードスイッチ (AT車)

Info-ECOモード (AT全車と2.0GT, 2.0GT spec.BのMT車)

エンジン制御と合わせ、ATのシフトチェンジ制御とロックアップ制御を最適化し、燃費を向上させるInfo-ECOモード。2.0GT、2.0GT spec.BはMT車にも採用。ターボ過給圧の制御などにより燃費を向上させます。燃料消費率の良い走行をしている時は、インフォメーションランプの点灯によって知らせます。



フロントサスペンション (写真は2.0GT)

フロント・ストラット式サスペンション
タイヤの接地角変化が少なく、運動性能と上質な乗り心地を両立するロングストロークサスペンション。トレッドの拡大によってコーナリングの安定感を向上させるとともに、高剛性の新設計クロスメンバーにより、シャープでダイレクトなハンドリングが楽しめます。

リアアモーションマウント

(2.0GT, 2.0GT spec.B, 2.0GT Customize edition)
エンジンとサイドフレームを結合することでコーナリング時の車体とパワーユニットとの動きのズレを抑える新開発のリアアモーションマウント。走りにさらなる一体感を与えます。

リヤ・マルチリンク式サスペンション

ワイドトレッド化を果たし、コーナリング時の優れた接地性と路面への高い追従性を誇る、マルチリンク式サスペンション。軽量・高剛性の新構造サブフレームの採用により、従来に比べリヤサスペンションの取り付け部剛性を大幅に向上。走行安定性を高めています。

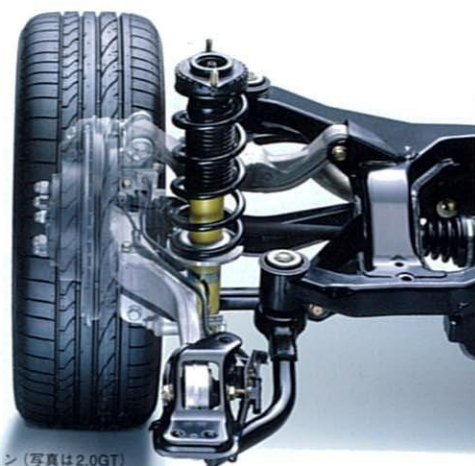

リヤサスペンション (写真は2.0GT)

俊敏なハンドリングと圧倒的なスタビリティ。

クルマの基本である「走る・曲がる・止まる」性能を高めることは、走る感じにつながるのももちろん、事故を起こさないためにも重要であると、SUBARUは考えます。あらゆる状況でドライバーの意図する操作に応えられる高い運動性能は、突然のアクシデントを未然に回避する能力にもつながる。またそれは、ドライバーの疲労を減らし、ミス防止することにもつながる。つねにドライバーの信頼に応え、ドライバーの能力を引き出すクルマであること。そのためにSUBARUは、Symmetrical AWDを核に、運動性能と乗り心地を両立するサスペンションや、あらゆる路面状況でも安定した制動力を発揮するブレーキなど、クルマの基本性能を徹底的に追求しています。



アルミ鍛造製フロントロアアーム

アルミ鍛造製フロントロアアーム/アルミ製リアアーム/アルミ製リアアッパーリンク (2.0GT, 2.0GT spec.B, 2.0GT Customize edition)
バネ下重量を低減し、サスペンション性能を高めるため、フロントロアアームおよびリアアーム、リアアッパーリンクに、軽量で高剛性なアルミ製を採用。

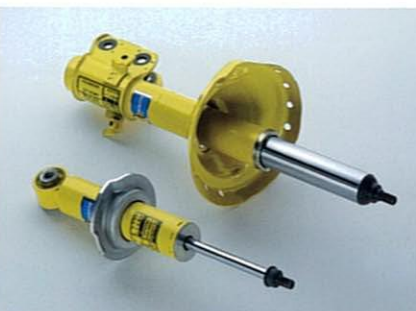

ビルシュタイン製ダンパー (2.0GT, 2.0GT spec.B)

構造を全面的に見直し、高い剛性と質感を誇る新設計ビルシュタイン製ダンパー。激しいコーナリングでもしなやかに路面を捉えるスポーツ性能と、上質な乗り心地を高いレベルで融合。フロントは横剛性を高めフリクションロスを低減させる倒立式。

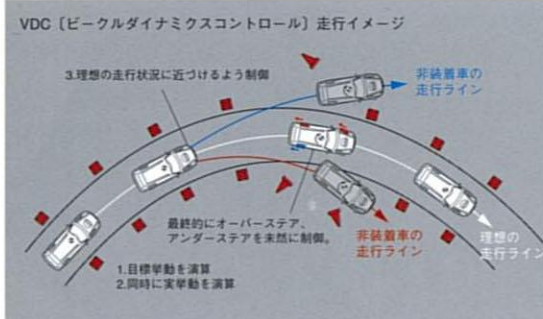

VDC [ビークルダイナミクスコントロール] (2.0GT, 2.0GT spec.BのAT車にメーカー装着オプション)
ドライバーが「どう走りしようとしているか」をセンサーが読み取り、常に理想的なクルマの走行状態をイメージ。同時に現実の走行状態(車両挙動)をチェック。コントロールの限界領域では、AWD制御、ブレーキ制御、エンジン制御などにより、横滑りなどクルマの不安定な挙動を抑えて理想の走行状態に近づけるようアシストします。走りの状況に合わせて制御をカットできるよう、オフスイッチを装備しています。

VTD-AWD (2.0GT, 2.0GT spec.BのAT車, 2.0GT Customize edition)

センターデフで前45:後55に設定された前後輪トルク配分を、走行状況に応じて連続可変制御することで、コーナリング時の回頭性の良さと、直進時の安定性を両立したAWDシステムです。

アクティブトルクスプリットAWD (2.0RのAT車, 2.0i, 2.0i Casual edition)

4輪の駆動状況とエンジントルクを常にモニターし、前後輪のトルク配分を瞬時にコントロール。突然の路面変化に素早く対応するとともに、トルクロスを最小に抑えるよう駆動力を配分、低燃費走行にも貢献します。

ビスカスLSD付センターデフ方式AWD (MT車)

センターデフが前後輪トルク配分を通常50:50に設定。前輪または後輪がスリップした場合は、ビスカスLSDがトルク配分を適正化し、駆動力を効果的に伝達します。

リヤビスカスLSD (2.0GT, 2.0GT spec.B, 2.0GT Customize edition)

万一、後輪の一方が空転しても、後輪左右への最適なトルク配分により、エンジントルクを残る一輪に伝えてグリップ力を確保。滑りやすい路面などで、スムーズな発進と走行安定性をサポートします。

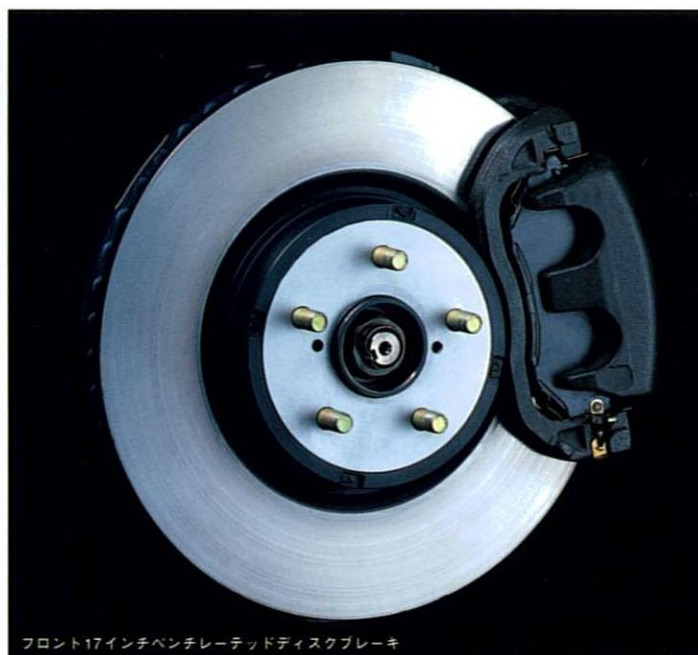

フロント17インチベンチレーテッドディスクブレーキ

ブレーキ

世界トップレベルのブレーキ性能を目指して開発された、4輪ディスクブレーキシステム。踏み込んだ時の剛性感を高める新開発タイロッド式タンデムブースターの採用などにより、ペダル操作に対するリニアな制動力と、路面に吸い付くような効き味を実現。車体の軽量化・高剛性化との相乗効果により、あらゆる路面や走行状況で安心して踏むことのできるブレーキへと進化しています。また、2.0GT, 2.0GT spec.Bにはローター厚30mmを持ち、スポーツドライビングでも安定した制動力を保つフロント17インチベンチレーテッドディスクブレーキを装備しています。

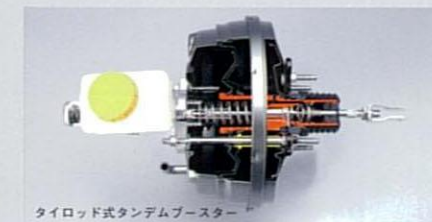

タイロッド式タンデムブースター

EBD付ABS

ブレーキング時のタイヤロックを防ぎ、タイヤのグリップ力を最大限に引き出すABSは、4輪へのブレーキ圧をきめ細かく制御する4センサー4チャンネル式。電子制御によりブレーキング時、前・後輪の制動力配分を最適にコントロールするEBD(電子制御制動力配分システム)も採用しています。さらに2.0i, 2.0i Casual editionにはブレーキアシストを装備。通常走行時には自然な制動力を保ち、緊急時に一定以上の力でブレーキを踏み込むと、倍力装置のアシスト量を増やすことで強い制動力を発揮。危険回避に必要なABSの働きを効果的に引き出します。

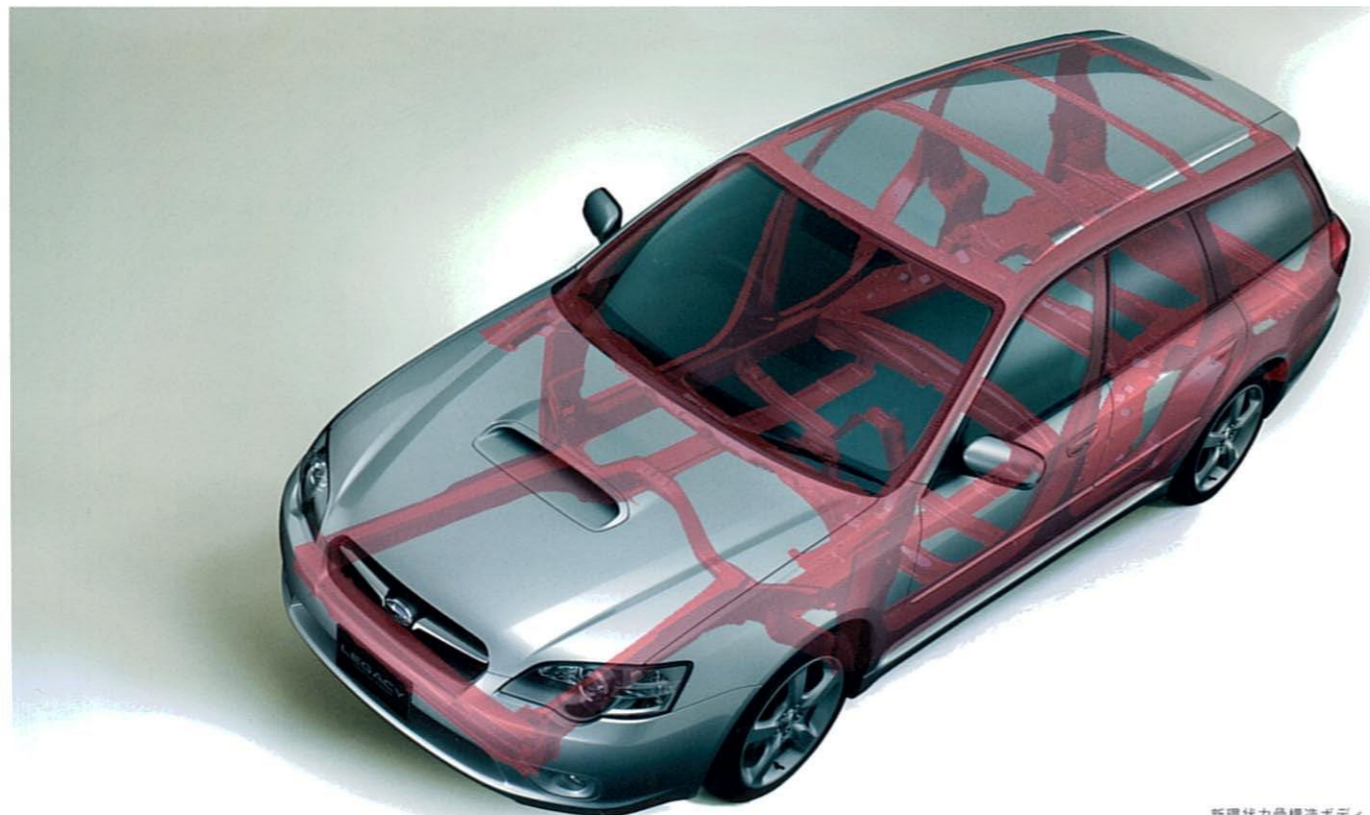

新環状力骨構造ボディ

すべての人を守るために、
進化する安全性能。

安全技術の進歩とともに、安全に対する考え方もまた、進歩しています。安全性能の基本である「セルフ・プロテクション性能（衝突から乗員を守る性能）」は、リアルワールドにおいて起こりうる多様な衝突形態に対応することが求められています。また、自車よりも大きなクルマとの衝突からいかに身を守るか、歩行者や小さなクルマにいかにか配慮するかという「コンパティビリティ（共存）性能」の追求は、今後の大きなテーマとなっています。私たちは、SUBARUに乗りを守ることはもちろん、その周りにいるすべての人を守るため、手を緩めることなく、確かな安全性能を追求していきます。



新設計フレーム構造

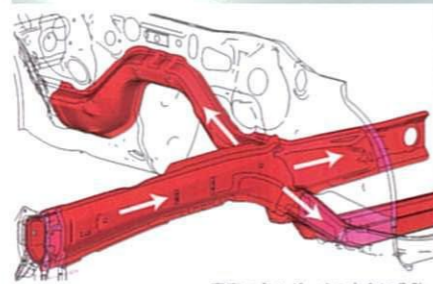

衝突エネルギーを3方向に分散



脱着式ワイパー
フロントフードのヒンジに
衝撃吸収構造を採用
フロントサスの上端を下げて、
フロントフードとの間隔を確保。
フェンダー上部に衝撃吸収構造を採用
フロントバンパー前面と
スカート部に衝撃吸収材を内蔵

ボディ構造

あらゆる衝突形態に対して世界トップレベルの安全性能を目指すとともに、リアルワールドで起こりうるクルマ対クルマの衝突安全性をも考慮に入れて開発された、新設計のボディ構造。キャビンからバンパーまでストレートに伸びたフロントサイドフレームが、衝突エネルギー吸収に貢献。さらに、衝撃吸収に優れた新設計フレーム構造を採用し、前面オフセット衝突に対する衝突安全性を高めています。また、エンジン全高が低い水平対向エンジンは、前面衝突時にフロアトンネルに沿ってエンジンが後退するため、クルマのフロント部分をクラッシュスペースとして衝撃吸収に有効に使えるほか、エンジンがキャビンに侵入して乗員にダメージを与える可能性を低減します。さらに、SUBARU独自の「新環状力骨構造ボディ」。各ピラーやボディ側面フレームの環を「かご」のように結合し、キャビン（生存空間）を強固に取り囲むことで、衝突によるキャビンの変形防止を目指します。

歩行者保護対応

エンジン全高が低い水平対向エンジンの搭載位置をさらに下げることによって、フロントフードとエンジンとの間に隙間を確保。さらに、フロントバンパーの衝撃吸収能力を高めるとともに、フロントフードのヒンジやフロントフェンダー上部に衝撃吸収構造を採用し、万が一の衝突時の歩行者への衝撃軽減を目指します。また、衝突などでワイパーシャフトに過度の力が加わると脱落する、脱着式ワイパーを採用。突起物との接触による歩行者の頭部障害防止に配慮しています。



デュアルSRSエアバッグ展開イメージ

デュアルSRSエアバッグ

高精度センサーを搭載したデュアルSRSエアバッグ。衝撃の大きさに応じて、運転席側・助手席側ともエアバッグの膨張速度をコントロールすることで、衝撃を緩和し、乗員保護性能を高めます。なおSRSエアバッグは、シートベルトの装着を前提とした補助拘束装置です。乗車の際には、必ずシートベルトの装着をお願いいたします。

SRSサイドエアバッグ／カーテンエアバッグ
(2.0GT、2.0GT spec.B、2.0R、2.0iにメーカー装着オプション)

前席乗員の胸部保護を目指したSRSサイドエアバッグに加え、側面衝突の際、前後席乗員の頭部を保護するためのカーテンエアバッグを採用。車体側方に強い衝撃を受けると、前後サイドアウトウィンドウのほぼ全体とセンターピラーを覆うようにカーテンエアバッグが展開。乗員を保護するとともに、衝突後の車外放出の可能性をも低減しています。

*SRS = Supplemental Restraint System [補助拘束装置] お子様は必ず後座に乗せてください。またチャイルドシートは後座に装着してください。このほかSRSエアバッグについては安全上ご注意いただきたい項目があります。必ず車両の取扱説明書をお読みください。なお、SRSエアバッグは衝突時の衝撃が強い場合は作動しない場合があります。



カーテンエアバッグ展開イメージ

シートベルトプリテンショナー／
可変ロードリミッター

プリテンショナーは、前面衝突時に一定以上の衝撃を感知すると、瞬間的にシートベルトを巻き取り、乗員の拘束をはやめます。また、ベルトによる乗員の肩や胸への負担軽減を目指すロードリミッターは、衝突時の乗員の動きにあわせベルトの拘束力を2段階にコントロールします。



カーテンエアバッグ展開イメージ

室内の衝撃緩和装置

前面衝突の際、ブレーキペダル、クラッチペダルの移動を抑えるとともに、フットレストに衝撃吸収構造を持たせる（AT車）ことで、ドライバー脚部へのダメージ軽減を目指しています。また、衝突時における乗員の頭部を保護するため、ピラートリム内に衝撃吸収構造を採用しています。

フロントアクティブヘッドレスト

追突などによって後方から衝撃を受けた場合、ヘッドレストが前方に傾き、乗員の頭部を支えることで、過度の後傾を防ぎ、首にかかる負担を軽減するシステムです。



アクティブヘッドレスト



走りの楽しさと、
環境性能をひとつに。

人とクルマの熱い関係が、いつまでも続くために、私たちSUBARUは環境問題へ積極的に取り組んでいます。燃費性能や排出ガスの低減を目指し、軽量化や省エネルギーのエンジンなど効率の良いパワーマネジメントを追求。さらに、リサイクル率の向上や自動車生産における環境負荷低減といった、生産から廃棄に至るすべてのプロセスで、環境に配慮したクルマづくりを行っています。

排出ガス低減

触媒レイアウトの見直しなどによって、2.0SOHCエンジンは平成12年排出ガス基準値からNOx（窒素酸化物）、HC（炭化水素）を75%低減した平成12年基準排出ガス75%低減レベル【超一低排出ガス（U-LEV）】を達成。また他のクルマも平成12年基準排出ガス25%低減レベル【良一低排出ガス（G-LEV）】をクリアしています。

燃費向上対策

エンジン性能の見直しやパワートレインの効率化、軽量化などによって、従来よりも力強い走りを可能にしながら、2.0GT spec.Bを除く全車で2010年度燃費基準をクリアする高い燃費性能を達成しています。また、「Info-ECOモード」を採用*し、燃料消費の少ない走行を積極的にサポートします。*2.0RのMT車を除く

リサイクルボディ

リサイクル性に優れたPP統合材を内装に多く使用しリサイクル性を高めたほか、ペットボトル等他分野からのリサイクル材を積極的に使用しています。また、燃料タンクなどのパーツに、環境負荷の高い鉛を使用することをやめ、鉛使用量を大幅に低減しました。

生産における環境負荷低減

富士重工は、工場から排出される廃棄物をゼロレベルにする「ゼロエミッション工場」化をすすめています。また、生産における省エネルギー化、水使用量の低減など、環境に優しいクルマづくりをすすめています。

レガシ環境仕様書

グレード名	2.0GT				spec.B		Customize edition		2.0R		2.0i	
	TA-BP5		TA-BP5		TA-BP5		TA-BP5		TA-BP5		UA-BP5	
型式	AWD		AWD		AWD		AWD		AWD		AWD	
駆動装置	E-5AT		5MT		E-5AT		5MT		E-4AT		5MT	
変速機	E-5AT		5MT		E-5AT		5MT		E-4AT		5MT	
エンジン	E-5AT		5MT		E-5AT		5MT		E-4AT		5MT	
型式	EJ20											
種類	2.0L DOHC 16バルブデュアルAVCS(可変バルブタイミング)ツインスクロールターボ						2.0L DOHC 16バルブAVCS(可変バルブタイミング)			2.0L SOHC 16バルブ		
車両重量(kg)	1460	1430	1480	1450	1410	1380	1360	1350	1350	1350	1350	1350
燃費	10・15モード燃費値(km/l) 13.0(12.2)* 13.0 12.0(11.4)* 12.0 13.0 13.0 13.4 14.0 14.0											
CO ₂ 排出量(g/km)	181.4(193.3)* 181.4 196.6(206.9)* 196.6 181.4 181.4 176.0 168.5 168.5											
2010年燃費基準達成	○	○	×(○)注	×	○	○	○	○	○	○	○	○
排出ガス	低排出ガス率認定レベル 良-低排出ガス車(G-LEV) 超-低排出ガス車(U-LEV)											
10・15モード	CO(g/km) 0.67 0.67											
モード	HC(g/km) 0.06 0.02											
基準値	NOx(g/km) 0.06 0.02											
騒音	適合規制 平成10年規制											
加速騒音規制値(dBA)	76											
エアコン	冷媒の種類 代替フロンHFC134a											
冷媒使用量(g)	400											
鉛使用量	自工会2005年目標(96年時点の1/3以下)を達成											
リサイクル	リサイクルしやすい設計 100g以上の樹脂、ゴム部品への材質表示。エアバッグ類、リヤランプの取外し容易化。											
再生材使用状況	吸気系部品に使用済み魚網を、内装部品に衣類縫製素材を再利用。											
特記事項	リサイクルしやすいPP・TPO等オレフィン系樹脂の使用拡大。											
その他の環境配慮	ISO14001の認証を国内の自動車全工場にて取得											

* () 内は、メーカー装着オプションの装着によって車両重量が1520kg以上となった場合の数値です。
注:2.0GT spec.BのAT車は、メーカー装着オプションの装着によって車両重量が1520kg以上となった場合、2010年度燃費基準に適合します。

SUBARU
MOTORSPORT
CHALLENGE

私たちSUBARUがチャレンジを続けているモータースポーツの最高峰、WRC【世界ラリー選手権】。ヨーロッパのクルマ文化が深く薫るWRCの特徴は、市販車をベースにしたラリーカーが、世界の公道で競いあうところ。タイトなツイスティ・ロードから、ラフロード、アイスバーン、灼熱の荒野といった過酷なステージ。刻一刻と路面状況が変わる公道では、いかなる時もドライバーの意思通りに走り、信頼できるクルマであることが求められます。WRCを戦うことは、理想のクルマづくりにつながっているのです。このWRCでSUBARUは、最高の走りを目指し、自らの技術の限界に挑戦しています。Symmetrical AWDの持つ能力をさらに引きだし、高次元な走りのバランスを実現する。その進化を、あなたの乗るSUBARUへとフィードバックさせていく。世界各地でSUBARUを応援してくれる人々の期待に応えるため、走りの感動を追い求める私たちの戦いは、今日も続きます。



EQUIPMENT

車種	標準装備			メーカー装着オプション		
	2.0 DOHC 16バルブターボ			2.0 DOHC 16バルブ	2.0 SOHC16バルブ	
	2.0GT	spec. B	Customize edition (受注生産)	2.0R	2.0i	Casual edition (受注生産)

AWDシステム						
VTD-AWD [不等&可変トルク配分電子制御AWD] (AT車)						
アクティブトルクスプリットAWD [電子制御AWD] (AT車)						
ビスカスLSD付センターデフ方式AWD (MT車)						

足回り・メカニズム						
●フロント・ストラット式サスペンション ●リヤ・マルチリンク式サスペンション ●フロント&リヤスタビライザー ●デュアルマスフライホイール (MT車) ●タイロッド式タンデムブレーキブースター ●アダプティブ制御付電子制御AT (AT車)						
ビルシュタイン製ダンパー (フロントは倒立式)						
アルミ鍛造製フロントロアアーム						
アルミ製リヤアーム&アッパーリンク						
フロントベンチレーテッドディスクブレーキ						
リヤディスクブレーキ (15インチ)						
アルミホイール	17インチ	17インチ	16インチ	16インチ	15インチ	15インチ
タイヤサイズ	215/45R17	215/45R18	215/45R17	215/45R17	205/55R16	205/55R16
リヤビスカスLSD (リミテッド・スリップ・デフ)						
ツインマフラー	大径	大径	大径			
Info-EGOモード						
リニアモーションマウント						
VDC (ビークルダイナミクスコントロール) (AT車)						

視界						
●運転席側大型フィン付モジュールタイプフロントワイパー (拡散式ウォッシャー運動間けつ時間調整式) ●リヤ間けつワイパー&ウォッシャー ●リヤウインドウデフォグガー						
HIDプロジェクターロービームランプ (光軸調整スイッチ付)						
4灯式ヘッドライト (プロジェクターロービーム)						
プロジェクターフロントフォグランプ						
電動格納式リモコンカラードアミラー (LEDサイドターンランプ付)						
クリアビューバック (LEDリヤフォグランプ/ヒートドアミラー/フロントワイパーデアイザー)						

操作性・計器盤・警告灯						
●パワーウィンドウ (運転席オフディレイタイマー/反転装置付) ●パワーステアリング ●チルトステアリング ●集中ドアロック&リヤゲートロック ●イグニッションキー運動ライトオフ ●オフディレイイルームランプ ●後席暖房 ●半ドア固形表示モニター ●燃料残量ウォーニングランプ ●運転席シートベルト未装着ウォーニングランプ ●イグニッションキー抜き忘れウォーニングブザー ●ツイントリップメーター ●ダブルホーン						
クイックステアリングギヤレシオ (15.0:1)						
本革ステアリングホイール	MOMO製	MOMO製				
本革巻ATセレクトレバー (MT車はシフトノブ) / ハンドブレーキレバー						
アルミ付スポーツペダル (アクセル、ブレーキ、クラッチ (MT車)、フットレスト)						
クルーズコントロール (AT車)						
スポーツシフト (AT車)	5速・ステアリングスイッチ付	5速・ステアリングスイッチ付	5速	4速	4速	4速
エレクトロルミネセントメーター						
メーター・イルミネーションコントロール						
イグニッションキー照明 (オフディレイ付)						
アンサーバック機能付電波式リモコンドアロック (ハザードランプ&オフディレイイルームランプ連動)						
暗証コード式キーレスエントリー						
フルオートエアコン (グリーンフィルター付)						
エアコン						
外気温計/燃費計/デジタル時計						注1
イモビライザー (盗難防止用エンジン始動ロックシステム)						デジタル時計のみ
盗難警報装置						

オーディオ						
●ガラスアンテナ (FMダイバシティ)						
LEGACY プレミアムサウンドシステム [MD+6連奏インダッシュCD&AM/FMチューナー、140W]						
LEGACY アップグレードサウンドシステム [CD&AM/FMチューナー、140W]						
CD&AM/FMチューナー一体オーディオ [120W]						
スピーカー	フロント4+リヤ2	フロント4+リヤ2	フロント2+リヤ2	フロント4+リヤ2	フロント4+リヤ2	フロント2+リヤ2
LEGACY マッキントッシュ・サウンドシステム [MD+6連奏インダッシュCD&AM/FMチューナー、13スピーカー、150W]						注2
LEGACY ビルトインDVDナビゲーションシステム						注1

シート						
●上下調整式リヤシートピロー						
シート材質	ファブリック	ファブリック	ファブリック	ファブリック	ファブリック	ファブリック
フロントシート形状	スポーティ	スポーティ	スポーティ	スポーティ	スポーティ	ハイサポート
ソフトフラットシート (前席フラット)						
運転席8ウェイパワーシート [前後スライド/前チルト/リフター/リクライニング] (ランバーサポート付)						
運転席シートリフター (レバー式)						
フロントシートバックポケット						
6:4分割可倒式リヤシート						
ワンタッチフォールディング機能付リクライニング式リヤシート						
リヤシートセンターアームレスト						
本革シート (フロント・シートヒーター付)						注3

車種	標準装備					メーカー装着オプション
	2.0GT	spec. B	Customize edition (受注生産)	2.0R	2.0i	Casual edition (受注生産)
	スポーツシフトE-5AT/5MT		スポーツシフトE-5AT	スポーツシフトE-4AT/5MT	スポーツシフトE-4AT	スポーツシフトE-4AT

内装						
●インパネポケット (ナビゲーション装着車は除く) ●デイトインナーミラー ●ドアステップランプ (2.0i Casual editionを除く) ●フットレスト ●フロアコンソールボックス (12V電源ソケット付) ●グローブボックス (照明・車検証ホルダー付) ●コイントレイ ●アシストグリップ (前席+後席左右) ●前後席灰皿 (前席照明付) ●スライドカバー付前席カップホルダー ●後席カップホルダー ●アルミダイカスト製カーゴフック ●ノーカー (2.0GT Customize editionを除く) ●リヤウォーターポケット ●カーゴルームランプ ●カーゴサイドフック ●後席右コートフック ●スポットマップランプ						
メタル調パネル						注2
オーバーヘッドコンソールボックス (サンルーフ装着車は除く)						
パニティミラー (運転席・助手席照明付)						
アルミサイドシルプレート (フロントSUBARUロゴ入り)						
フロアカーパー	カットバイル	カットバイル	カットバイル	カットバイル	ベロア	ベロア
カーゴルームカーペット	カットバイル	カットバイル	カットバイル	カットバイル	カットバイル	ベロア
カーゴルームトリム/リヤゲートトリム	カットバイル	カットバイル	不織布	カットバイル	カットバイル	不織布
ステンレス製カーゴステップ						
サブトラック						

外装						
●フロント&リヤドアUVカットガラス ●カラードサイドプロテクター						
スポーツグリル&スポイラー一体フロントバンパー						
アルミ製フロントフード&リヤゲート						
アンダーカバー	大型	大型	大型	大型		
マフラーカッター	φ120×90ツイン	φ120×90ツイン	φ120×90ツイン	φ100×80ツイン	φ90×75シングル	φ90×75シングル
ルーフスポイラー (ハイマウントストップランプ内蔵)						
ビルトインルーフレール						
UVカット機能付濃色ガラス (リヤドア・リヤウォーター・リヤゲートガラス)						
大型サンルーフ (電動チルト&スライド式)						

安全装備						
●フロントシートベルト・ショルダーアジャスター&シート一体アンカー ●ハイマウントストップランプ ●クラッチスタートシステム (MT車) ●アルミ製フロントバンパービーム ●サイドアビーム ●アルミ製ステアリングサポートビーム ●リヤドアチャイルドブルーフ						
EBD [電子制御制動力配分システム] 付4センサー4チャンネルABS [アンチロック・ブレーキシステム]						
ブレーキアシスト						
デュアルSRSエアバッグ (運転席・助手席2段階インフレーター)						
SRSサイドエアバッグ+カーテンエアバッグ						
フロントアクティブヘッドレスト						
セイフティベダル、セイフティフトレスト (AT車)						
プリテンショナー&可変ロードリミッター付フロント3点式ELRシートベルト						
リヤ全席3点式ELRシートベルト (チャイルドシート固定機構付)						
ISO FIXチャイルドシート対応構造&テザーアンカー (リヤ左右席)						注4

注1:LEGACYビルトインDVDナビゲーションシステムを装着した場合、時計等の表示はモニターで行われます。注2:LEGACYマッキントッシュ・サウンドシステムを装着した場合、パネルはブラックとなり、サイドは本アルミタイプとなります。注3:本革シートはシートヒーターとのセットになります。なお、本革シートの一部、ドアトリム、コンソール蓋は合成皮革を使用しています。注4:使用できるのは、レガシー用として認可を受けたISO FIX対応サブシル純正チャイルドシートのみです。■スベアタイヤはテンポラリースベアタイヤです。

メーカー装着オプション組み合わせ表																																	
	標準装備										メーカー装着オプション																						
	2.0GT/2.0GT spec.B										2.0GTカスタマイズ25%off	2.0R	2.0i																				
	MT車/AT車共通					MT車のみ					AT車のみ																						
オプションコード	QG	JG	QH	JH	QI	JL	LG	LH	LM	OE	JE	TG	HG	TH	HH	TR	HR	WG	WH	WM	PD	QG	JG	QH	JH	QI	JL	JR	JM	PG	QG	PH	PR
HIDプロジェクターロービームランプ																																	
クリアビューバック																																	
濃色ガラス																																	
LEGACYプレミアムサウンドシステム																																	
LEGACYマッキントッシュ・サウンドシステム																																	
LEGACYビルトインDVDナビゲーションシステム																																	
大型サンルーフ																																	
SRSサイドエアバッグ+カーテンエアバッグ																																	
VDC																																	
クルーズコントロール																																	
本革シート																																	

SPECIFICATIONS

車名・型式	スバル・TA-BP5				スバル・UA-BP5			
車種	AWD							
	2.0DOHC 16バルブデュアル AVCSツインスクロールターボ				2.0DOHC 16バルブ AVCS		2.0 SOHC 16バルブ	
	2.0GT		2.0GT spec.B		2.0GT Customize edition	2.0R		2.0i★ Casual edition★
	スポーツシフト E-5AT	5MT	スポーツシフト E-5AT	5MT	スポーツシフト E-5AT	スポーツシフト E-4AT	5MT	スポーツシフト E-4AT

寸法・重量

全長(mm)	4680								
全幅(mm)	1730								
全高(mm)	1470	1475		1470					
室内長(mm)	1840								
室内幅(mm)	1445								
室内高(mm)	1190								
ホイールベース(mm)	2670								
トレッド[前](mm)	1495								
トレッド[後](mm)	1485								
最低地上高(mm)	155	160		155	150				
車両重量(kg)	1460	1430	1480	1450	1410	1380	1360	1350	1350
乗車定員(名)	5								
車両総重量(kg)	1735	1705	1755	1725	1685	1655	1635	1625	1625

性能

最小回転半径(m)	5.4									
燃料消費率(km/ℓ)	10・15モード燃費 (国土交通省審査値)注3※	13.0	13.0	12.0	12.0	13.0	13.0	13.4	14.0	14.0
主要燃費向上対策	可変バルブタイミング ロックアップ機構付トルクコンバーター(AT車)									

ステアリング

歯車形式	ラック&ピニオン式							
ギヤ比	15.0				16.5			

懸架装置

前輪	ストラット式独立懸架							
後輪	マルチリンク式独立懸架							

制動装置

主ブレーキ形式	2系統油圧式(倍力装置付)							
前ブレーキ	ベンチレーテッドディスク				ディスク			
後ブレーキ	ベンチレーテッドディスク							
駐車ブレーキ形式	機械式後2輪制動							

■以下のメーカー装着オプションを装着した場合、次のように諸元値が変わります。
 (注1)室内高:サンルーフ装着車は-45mm。(注2)車両重量/車両総重量:LEGACYマッキントッシュ・サウンドシステム装着車は+10kg。サンルーフ装着車は+30kg。SRSサイドエアバッグ+カーテンエアバッグ装着車は+10kg。VDC装着車は+10kg。なお、それにより車両重量が1500kgを超える車両につきましては、重量税が変わりますのでご注意ください。(注3)燃料消費率:2.0GTと2.0GT spec.Bの各AT車でオプション装着により車両重量が1520kg以上になった場合2.0GTは12.2km/ℓ、2.0GT spec.Bは11.4km/ℓとなります。
 ※2.0R MT車を除く全車の10・15モード燃費は、Info-ECOモード時の数値です。
 ■「10・15モード」は都市内高速走行等が加味されているため、同じ車両で測定した場合、「10モード」より平均的に10%程度高い値(自工会調べ)となります。燃料消費率は定められた試験条件のもとでの数値です。したがって、実際の走行時には、運転条件、習慣および整備状況等により燃料消費率が異なります。★印の車両は、低燃費・低公害車の普及促進税制の適合車です。ご購入時に「自動車取得税」の軽減措置が受けられます(平成16年3月31日まで)。また、ご購入の翌年度の自動車税について軽減措置が受けられます。詳しくは販売店におたずねください。

エンジン

車種	2.0GT(AT車) 2.0GT spec.B(AT車) 2.0GT Customize edition	2.0GT(MT車) 2.0GT spec.B(MT車)	2.0R(AT車)	2.0R(MT車)	2.0i 2.0i Casual edition
型式・種類	EJ20 水平対向4気筒[BOXER]				
内径×行程(mm)	92.0×75.0				
総排気量(cc)	1994				
圧縮比	9.5	11.5		10.0	
最高出力[ネット] [kW(PS)/rpm]*	191(260)/6000	206(280)/6400	132(180)/6800	140(190)/7100	103(140)/5600
最大トルク[ネット] [N・m(kg・m)/rpm]*	343(35.0)/2400		196(20.0)/4400		186(19.0)/4400
燃料供給装置	EGI(電子制御燃料噴射装置:マルチポイント・インジェクション)				
燃料タンク容量(ℓ)	64				
燃料種類	無鉛プレミアムガソリン				無鉛レギュラーガソリン

*新単位として、出力は「PS」から「kW」に、トルクは「kg・m」から「N・m」に切り替わります。(出力換算値:1PS=0.7355kW、トルク換算値:1kg・m=9.80665N・m) ■エンジンの出力表示には、ネット値とグロス値があります。「グロス」はエンジン単体で測定したものであり、「ネット」とはエンジンを車両に搭載した状態とは異なる条件下で測定したものです。同じエンジンで測定した場合、「ネット」は「グロス」よりも15%程度低い値(自工会調べ)となっています。■無鉛プレミアムガソリンが入手できない時は無鉛レギュラーガソリンを使うこともできますが、エンジン性能は低下します。

トランスミッション

車種	2.0GT(AT車)/2.0GT Customize edition	2.0GT(MT車)	2.0GT spec.B (AT車)	2.0GT spec.B (MT車)	2.0R(AT車)	2.0R(MT車)	2.0i/2.0i Casual edition
変速機形式	スポーツシフトE-5AT: 前進5速 後退1速	5MT:前進5速 後退1速	スポーツシフトE-5AT: 前進5速 後退1速	5MT:前進5速 後退1速	スポーツシフトE-4AT: 前進4速 後退1速	5MT:前進5速 後退1速	スポーツシフトE-4AT: 前進4速 後退1速
変速比(第1速)	3.540	3.166	3.540	3.166	2.785	3.454	2.785
変速比(第2速)	2.264	1.882	2.264	1.882	1.545	2.062	1.545
変速比(第3速)	1.471	1.296	1.471	1.296	1.000	1.448	1.000
変速比(第4速)	1.000	0.972	1.000	0.972	0.694	1.088	0.694
変速比(第5速)	0.834	0.738	0.834	0.738	—	0.825	—
変速比(後退)	2.370	3.333	2.370	3.333	2.272	3.333	2.272
減速比	3.272	4.111	3.583	4.444	4.444	4.111	4.111

■E-5AT=4ポジション電子制御5速オートマチック。E-4AT=4ポジション電子制御4速オートマチック。5MT=5速マニュアルトランスミッション。
 ■スポーツシフト(SPORTSHIFT)はProdrive.Ltdの登録商標です。

■メーカー希望小売価格は参考価格です。なお販売価格は各販売店が独自に決めていますので、それぞれにお問い合わせください。■オプションは価格に含まれておりません。
 ■税金(消費税含む)、保険料、登録等に伴う諸費用等は別途申し受けます。■登録等に伴う手続き代行費用についても別途消費税を申し受けます。
 △この仕様は断りなく変更する場合があります。■写真は印刷インクの性質上、実際の色とは異なって見えることがあります。■実際の走行にあたっては、取扱説明書をよくお読みください。

3面図(2.0GT)単位:mm

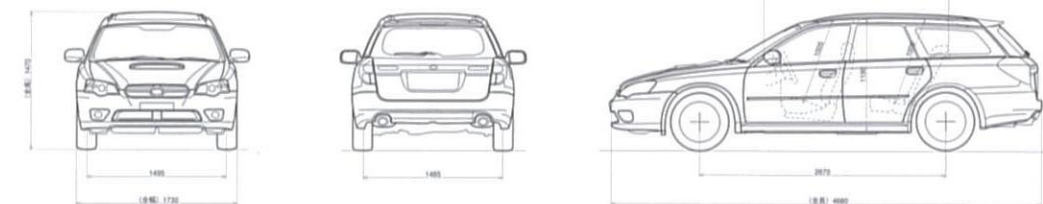

アメリカに、刺激的な走りを求めて
SUBARUのステアリングを握る人がいます。
イギリスに、ラリーでのSUBARUの活躍を、
熱狂的に応援してくれる人がいます。
ドイツに、生活に欠かせないパートナーとして、
SUBARUに乗り継いでくれる人がいます。
日本だけでなく、世界中に、
SUBARUの独創的なクルマづくりに共感し、
支持してくれる人がいることを、私たちは誇りとしています。
航空機メーカーのDNAが流れる、私たちのクルマづくり。
既成概念にとらわれない発想と合理的な思考で、
最高の性能と、あらゆる環境下での安全性を追求する航空機開発。
その思想は、私たちの中に今でも受け継がれ、
Symmetrical AWDに代表される技術へと結実しています。
世界中にクルマを心から愛する人がいる限り、
SUBARUの挑戦は続きます。彼らとずっと響きあい、
彼らの期待を超える感動を、生み出していくために。

深い安心と信頼が 喜びを高める。

ドライバーの心に響くクルマであるために。クルマの性能・機能を磨くのはもちろん、あなたがSUBARUと過ごすすべての時間を、優れたサービスで支えていくことが大切と私たちSUBARUは考えます。クルマを手に入れた瞬間からはじまるSUBARUとの関係を、時とともに深めていただくために、安心してお乗りいただける保証制度や、トラブルにも迅速に対応できるハイクオリティなサービス体制でバックアップいたします。SUBARUに乗る喜びを、いつまでも。それが、私たちの願いです。

■安心の保証システム

新車登録から3年間またはその期間内で走行距離60,000kmまでの「一般保証」。SUBARUが特定した部品について新車登録から5年間、またはその期間内で走行距離100,000kmまでの「特別保証」。表面錆については新車登録から3年間、穴あき錆は5年間の「錆保証」。詳しい内容は保証書・メンテナンスノートをご覧ください。販売店にご相談ください。

■スバルふれあいフォローシステム

あなたがキーを手にした時から始まる、SUBARU販売店のアフターフォローシステム。新車時1ヶ月無料点検などのきめ細やかなサービスによって、安心で楽しいカーライフをサポートします。詳しくは販売店にお問い合わせください。

■メンテナンス

確かな点検・整備によって高性能を維持し、いつでも、いつまでも愉しく安心できるドライブを。車検までの6ヶ月ごとの点検（6ヶ月、法定12ヶ月、18ヶ月、法定24ヶ月、30ヶ月点検）をセットにしたメンテナンスパッケージも販売店でご用意しております。詳しくは、販売店にご相談ください。

■特典いっぱいのスバルカード

全国の加盟スバル特約店をご利用可能。カードメンバーだけの特典も数々あります。

■「SUBARU お客様センター」

スバルコール 0120-052215（携帯電話からは03-3347-2626）
土日祝日は各種インフォメーションサービスのみとなります。

■SUBARU最新情報をインターネットで。www.subaru.co.jp



