

SUBARU
BRZ

ACCESSORIES
— www.subaru.jp/accessory —



SUBARU

Confidence in Motion



SUBARU

Confidence in Motion



スバプリ

スマートフォンやタブレット端末で、カタログの紙面が動き出す。
詳しくは ▶ <http://www.subaru.jp/appli/subappli/index.html>

無料の専用アプリケーション「スバプリ」を
App StoreまたはGoogle Play より検索してダウンロード。

「スバプリ」を起動。

「スバプリ」アイコンのあるページに端末をかざすと動画などのコンテンツがSTART。

- 動作環境はiOS搭載端末/iOS6.0以上、Android™搭載端末/Android OS 4.0以上です。Androidの一部端末では動作しない場合がございます。
- アプリケーションをダウンロードするには、Wi-Fiや無線LANを利用したインターネット接続環境をお要めいたします。
- 通信の環境や契約内容によってはアプリケーションのダウンロードや動画の視聴に別途通信料がかかる場合があります。ご確認の上ダウンロード、視聴してください。
- アプリケーションをダウンロードして最初にご利用になるときに、コンテンツの表示まで数分かかる場合がございます。
- 通信状況によってはアプリケーションが動作しない場合がございます。●コンテンツは予告なく終了する場合があります。
- App StoreはApple Inc.の商標です。●Android、Google PlayはGoogle Inc.の商標または登録商標です。

3年 SUBARU純正用品の保証期間は、スバル特約店/指定販売店での取付け後、3年間か走行6万km(一部商品は1年間か走行2万km)のいずれかを超えるまでとなります(消耗品など一部商品を除く)。

*表示価格は標準工賃(必要な場合)と消費税8%を含むメーカー希望小売価格(工賃別商品の工賃は販売店にお問い合わせください)。車種・グレード・共用品による価格の違い、保証内容、注意事項について、必ず別紙プライスシートをご確認ください。

●掲載の商品または装着車両の仕様・価格・名称・品番等は2015年2月現在。予告なく変更または販売を中止する場合があります。また撮影の都合で現行商品と異なる場合があります。●複数の商品や異なる商品を同時に装着できない場合や、車両の仕様により商品を装着できない場合があります。●商品によって若干納期がかかる場合があります。●商品の注意事項のすべてを記載していません。必ず取扱説明書をお読みください。●記載のデータは測定条件等により異なる場合があります。●写真は印刷インクの性質上、実際の色とは異なって見えることがあります。●各画面はハメコミ合成です。●撮影用の小物は商品には含まれません。●掲載のイラストはイメージ図です。●商品の取付けはスバル特約店、またはスバル特約店が指定した販売店でお願います。●その他、詳しくは販売店にお問い合わせください。

富士重工業株式会社
〒150-8554 東京都渋谷区恵比寿1-20-8 エビスビル
スバル部品用品本部 国内部品部 (2015.02)

SUBARUコール 0120-052215
お客様センター受付時間:9:00~17:00(土日祝は12:00~13:00を除く)
①インフォメーションサービス(ご意見/ご感想/カタログ、販売店、転居お手続き等のご案内)
②お問い合わせ/ご相談(平日の12:00~13:00と土日祝を除く)



注文番号:b0111219



本カタログでは、
スマートフォンやタブレット端末で
様々なコンテンツをご覧いただけます。

純正
3年
保証
消耗品など
一部商品を除く

2015.02~

Starting pure sports life.



SUBARU GENUINE QUALITY

SUBARU
BRZ ACCESSORIES

Sports car life

スポーツカーオーナーという、新しい生活。

特別なピュアスポーツを、普段の生活で快適に使いこなせることが賢沢。

ベースキットをはじめ、純正ならではの配慮がゆき届いたカーライフアイテムを揃えています。

Base kit

赤いチェッカー柄&オーバーロックがキャビンの印象を鮮やかに変えるフロアカーペット(スポーツ)。トランクマットと色柄をコーディネートしたシックなフロアカーペットとともに、ベースキットでも選択できます。トランクルームにはトランクマットに加え、その上から必要に応じて重ね敷きできる防水ソフトトレも用意しています。



フロアカーペット (スポーツ) ¥43,740
〈RA Racing除く〉
*1台分4枚セット。



フロアカーペット ¥38,340
〈RA Racing除く〉
*1台分4枚セット。

ナンバーを保護するプレートベースのほか、マックガード社製のナンバー&ホイールロックもベースキット全品番に設定。車両の持ち去りを抑止するカーロックも用意しました。ボディに正確にフィットし、隙間やぼたつきの少ないボディカバーも純正ならではの一品。車両の各種防犯装置とあわせて、大切なクルマを、ガレージに眠る間もしっかり守ります。



ナンバープレートベース ¥3,240
*1枚 *字光式ナンバーと共着不可。



ナンバープレートロック ¥3,240
*字光式ナンバーと共着不可。



ホイールロックセット ¥7,560 〈アルミホイール車〉



カーロック ¥48,600 〈アルミホイール車〉



ボディカバー ¥23,760

フロントフェンダーガーニッシュに、クロームメッキの質感を加えるサイドフィンブレード。軽快なスタイリングはそのままに、立体的なりやビューを演出するリヤアンダーディフューザー。これらベースキットでも選択できるサイド/リヤのデザインアイコンに加え、フロントにはフォグランプカバー一体の高輝度LEDデライナーをベースキット全品番に設定。スタイリッシュな前後のフォグランプも用意しています。



サイドフィンブレード ¥14,040



リヤアンダーディフューザー ¥57,240



LEDデライナー ¥36,396*
〈RA Racing除く〉
*左右セット。



フロントフォグランプキット(クリア/LED) ¥45,360/¥47,520*
〈RA Racing除く〉
*SJにはクリア標準装備。
*フォグランプ無車はフォグランプ取付キット ¥12,420が別途必要。



リヤフォグランプキット ¥27,000
〈RA Racing除く〉

Base kit

ベースキット〈RA Racing除く〉

フロアカーペット	ナンバープレート		ナンバープレートロック	ホイールロックセット	サイドフィンブレード	リヤアンダーディフューザー	LEDデライナー	単品合計価格	キット価格
	ベース(2枚)	スポーツ							
●	●	●	●	●	●	●	●	¥95,926	▶ ¥81,540
●	●	●	●	●	●	●	●	¥101,326	▶ ¥85,860
●	●	●	●	●	●	●	●	¥167,206	▶ ¥136,620
●	●	●	●	●	●	●	●	¥172,606	▶ ¥140,940

*RA Racingにベースキットの設定はありません。*LEDデライナーはベースキット用に限り、フォグランプ有り/無し両方のフォグカバーが同梱されます。

★ベースキットにはのれんわけハーネスIV【下記】が同梱されています。

★印の用品をどれか1つでも装着する場合、装着個数を問わず、のれんわけハーネスIV(ベースキットには同梱)¥2,160が車両1台につき1個必要。

Others

リヤシートに荷物を放り込んでおけるプライバシーカバーは、2シーターライクなルックスも演出。積み降ろしでの服の汚れやバンパーの傷を防ぐリヤバンパーカバーも、ちょっと目をひく便利アイテム。ゴルフバッグの積めるピュアスポーツとして、積載性もスマートに確保しています。



プライバシーカバー ¥15,120
〈RA Racing除く〉
*チャイルドシートと共着不可。



リヤバンパーカバー ¥11,880
〈RA Racing除く〉
*合成皮革+ソフトパッド。



トランクマット ¥11,880
〈RA Racing除く〉



トランクソフトトレ ¥11,880
〈RA Racing除く〉
*トランクマットの上から敷く事もできます。



PHOTO:LEDデライナー装着車

カーロック ¥48,600 〈アルミホイール車〉



ボディカバー ¥23,760



フロントフォグランプキット(クリア/LED) ¥45,360/¥47,520*
〈RA Racing除く〉
*SJにはクリア標準装備。
*フォグランプ無車はフォグランプ取付キット ¥12,420が別途必要。



リヤフォグランプキット ¥27,000
〈RA Racing除く〉



クリーンボックス ¥9,720
*汎用色 *センターコンソール助手席側に装着。



シガーライターキット ¥6,480

ゴミ捨てに便利な着脱式のクリーンボックスも、あくまでスマートなデザイン。運転席からもワンタッチでオープンできます。アクセサリソケットをライターとして使えるシガーライターキットも、ドライビングに集中したい愛煙家のマストアイテム。SAAのLEDアシュトレイ【p19】も用意しています。

Moral of pure sports

家族にも、このクルマを愛して欲しい。

ピュアスポーツの遊びをともにしたい、大切な人たちのために、信頼の純正ドライブアシストを。家族や人生を大切にしながら、スポーツカーライフを心おきなく楽しむためのモラルです。

【ドアミラーオートシステム使用シーン】
【ISO FIXチャイルドシート着脱シーン】
ページ全体を写してください。



ロープロファイルなピュアスポーツの乗降性サポートも、SUBARU BRZのある生活のなかで見逃せないテーマです。夜の暗い足もとを照らすツインフットランプは、乗降時は明るいブルー、走行時は目に優しいアンバーで点灯。リモコンエンジンスターターは乗る前にアイドリングを開始でき、エアコンも効いてから乗車できます。ドアミラーで後方確認しながら降車できるドアミラーオートシステムは、外からドアロックするとミラーを電動格納し、キーレスの作動確認にもなります。



点灯イメージ(カーベットは旧型)

ツインフットランプ ¥17,280*
〈RA Racing除く〉



リモコンエンジンスターター ¥74,520
〈キーレスアクセス&プッシュスタート付AT車〉



ドアミラーオートシステム ¥15,120
〈RA Racing除く〉

腕に覚えがあっても面倒なのが、縦列・並列駐車や路地走行。フロント左右や後方の障害物接近をブザー&インジケーターで知らせてくれるコーナーセンサーは、前後を同時に装着することもできます。ディーラーOPナビ車には、ナビモニターで後方確認できるリヤビューカメラも装着可。美しいボディを傷付けないために、なにより安全のために、スポーツカーだからこそ備えたいドライブアシストです。



PHOTO:LEDデイライナー装着車

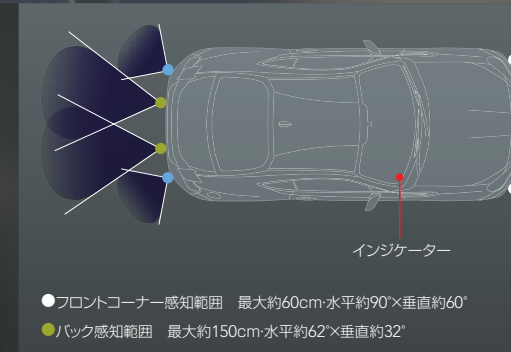

スバルらしい全天候ピュアスポーツとして、あらゆるシーンで愉しみたいSUBARU BRZ。スマートなフォルムのエアロブレードは、高速走行時のワイパーの浮き上がりを防ぎ、雨のハイウェイでもクリアな視界を確保。グラファイトコーティングを施されたウインターブレードは、ワイパーの凍結を防ぎ、降雪時の作動もスムーズです。突然の雪にも心強いスプリングチェーンは、SUBARU BRZのホイール&タイヤサイズに正確にあわせた2サイズを用意しています。



エアロブレード
運転席 ¥4,320
助手席 ¥4,320
*ポッシュ社製。



ウインターブレード
運転席 ¥5,940
助手席 ¥4,212



スプリングチェーン (16/17インチ)
¥29,160
*冬用タイヤ等、標準装備タイヤ以外には装着できない場合があります。



コーナーセンサー (フロント2センサー) ¥45,360* 〈RA Racing除く〉

バックセンサー (リヤ4センサー) ¥64,800* 〈RA Racing除く〉

コーナーセンサー&バックセンサー ¥86,400** 〈RA Racing除く〉

センサー本体は3色から選べます(ボディ同色ではありません)。
各センサーの推奨ボディ色は ●ホワイト/クリスタルホワイトパール ●ブラック/ダークグレー/メタリック、クリスタルブラック/シリカ、ビュアレッド、ラビスブルーパール、WRブルーパール ●シルバー/アイスシルバー/メタリック
*インジケーター共用のため割安になります。ただしバックセンサーに後日コーナーセンサー追加時は前後計¥89,640*となります。

ISO FIXチャイルドシートには、簡単・確実に着脱できるテザーベルト不要のサポートレッグ付ベースシートを採用。シートベルト固定のユニバーサルチャイルドシートとともに、9~18kgまでのお子様に対応します。キャビンに常備できる簡易消火具は車両のダメージも少ないCO2消火剤で、脱出用のシートベルト切断カッター&ドアウィンドウ破砕ハンマーも一体化。パンク時に走り続けて足回りのアライメントにダメージを受けないために、スペアホイールキットもトランクに常備しておきたいツールです。



ISO FIXチャイルドシート(サポートレッグ)
¥84,240 〈RA Racing除く〉
*プライバシーカバーと共着不可。
*サポートレッグ付ベースシートで前向き固定のみ。



チャイルドシート(ユニバーサル)
¥38,880 〈RA Racing除く〉
*プライバシーカバーと共着不可。
*シートベルトで前向き固定のみ。



消棒RESCUE
(簡易消火具/ホルダー付)
¥6,480



スペアホイールキット
¥17,604 〈RA Racing除く〉
*スペアタイヤT135/80D16用。タイヤ本体は含まれません。
詳しくは販売店にお問い合わせください。



リヤビューカメラ(CCD) ¥41,040(DIATONEナビ車は¥42,660)* 〈RA Racing除く〉

*ナビ、リヤビューカメラについては、SUBARU BRZ ナビ&オーディオカタログをご覧ください。

各商品の注意事項(必ずお読みください)

- コーナーセンサー(フロント2センサー)/バックセンサー(リヤ4センサー)
*センサーは感知範囲内でも各種条件により障害物を感知できない場合があります。必ず前後左右を目視確認してください。
*これらの商品はあくまで運転補助であり、ドライバーの注意義務を軽減するものではありません。
- リモコンエンジンスターター
*エンジンの始動/停止を専用リモコンで確認可。車両のスマートランプも点灯します
*リモコンエンジンスターターでエンジン作動中はキーレスの作動範囲が狭くなる場合があります。
*リモコンエンジンスターターの使用にあたっては、各自治体の条例等を遵守してください。罰則が適用される場合があります。一般公道での使用は禁止されています。認め切った場所での使用はおやめください。
- エアロブレード
*撥水コーティング等ガラス面の状態や天候条件、またその製品の特性から、ヒビリや反響音等が発生する場合があります。但し、性能上の問題はありません。

ECE R44 ヨーロッパ安全基準合格

*使用可能体重(参考身長/年齢)9kg(70cm/9ヶ月)~18kg(100cm/4歳)
*リヤ左右席に装着可。乳幼児用の後向き装着はできません。

★印の用品をどれか1つでも装着する場合、装着個数を問わず、のれん、むげハーネスIV(ベースキットには同梱)¥2,160が車両1台につき1個必要。

#001_Appearance

#002_Aero stability

#003_Handling ideal

#004_Controll Feel

#005_Works standard

#STI_Style/Performance Package

SUBARU BRZ

Genuine customize concept

SUBARU BOXER が可能にした、独創のピュアスポーツを、

そのハンドリングの喜びを、スポーツカーの美しさを、愉しみ尽くすために。

スバル・ワークス “STI” を始め、走りの匠たちが磨きあげたクオリティとパフォーマンス。

そして純正ならではの、スペシャルなフィッティングとトータルバランス。

SUBARU BRZ にふさわしいコンセプトを与えられたカスタマイズ・パーツが、

あなただけの Pure Handling Delight を深めてゆく。

※このカタログのSTIパーツにSUBARU純正保証はありません(フロント/サイド/リヤサイドアンダースポイラー、17インチアルミホイール、トランクスポイラー、フレキシブルタワーバー、シフトノブ3点を除く)。また取付けに起因する車両の不具合は富士重工業㈱の車両保証の対象外となります。※掲載内容と実際に発売される商品では仕様等が異なる事があります。※モータースポーツ等での装着不可パーツについては各イベントのレギュレーションをご確認ください。

美しいスポーツカーだけが、着こなせる。

クルマを選ぶような、特別なデザインだから、追求できるアビアランスがある。

美しいスポーツカーだけに許された装いを、純正ならではの違和感のないフィッティングで楽しんでみたい。

SUBARU BRZ Genuine customize concept
#001 Appearance



その完成されたフォルムを
崩さず、際立たせる。

ボディを貫く大胆なIIライン(写真左)は、
グラデーションや中間色を排した、
ソリッドカラーのホワイトとブラックを用意。
有機的なアウトラインのチェッカー柄(写真右)は、
ボディ形状や塗装の質感に入念にフィットさせた
シックな色合い。レーシーだがどこかラシカルな
印象も漂わせる2つのボディグラフィックが、
SUBARU BRZの流麗なフォルムをそのままに、
スタイリングの印象を劇的に変える。



ボディグラフィック トップ ¥30,240 / アッパー ¥52,920 / ロア ¥47,520
*PVC製

ディテールのすべてに
こだわりたい。

ボディグラフィックと組みあわせたい
リヤガラスサンシェードと、
フューエルリッドガーニッシュ&リヤバンパーパネル。
全身5ヶ所のコーションラベルは、
ピットレーンに佇むレースカーをイメージしながら、
どこかトイな雰囲気も楽しめる。
フレキシブルタワーバー(p14)をデフォルメした
ユニークなバッテリーホルダーなど、ホイールや
エンジンルームのガジェットにはSTIロゴを刻印。
スポーツカーらしいディテールへのこだわりが、
あなたのSUBARU BRZを満たしてゆく。



リヤガラスサンシェード ¥23,220 *PVC製
フューエルリッドガーニッシュ ¥9,720 *ハイボスカル製
リヤバンパーパネル ¥12,960 *ハイボスカル製



コーションラベルセット ¥15,120
*PVC製

ボディグラフィック・センター (ホワイト/ブラック) ¥42,120
*PVC製

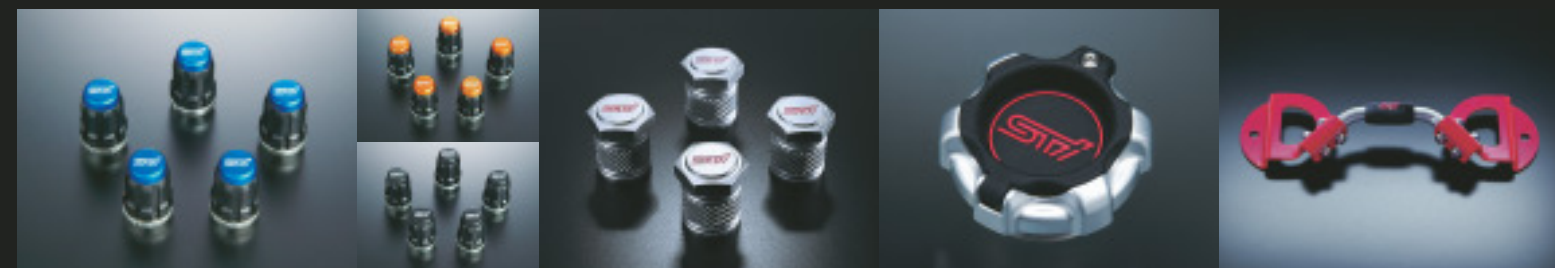

STIホイールナットセット(ブルー/ゴールド/ブラック) ¥21,600 <工賃別・アルミホイール車>
*3ピース簡易ロックナット、レーザー刻印クリアコートSTIロゴ、20個入り、専用工具付。
STIバルブキャップセット ¥4,212 <工賃別>
*アルミ削り出しシルバー色アルマイト処理。
STIオイルフィルターキャップ ¥9,504 <工賃別>
STIバッテリーホルダー ¥9,504 <工賃別・RA Racing除く>

エアロスタビリティという、新たな美徳。

タイトコーナーを駆け抜けたピュアスポーツが、その走る欲の領域を、セカンダリーロードやハイウェイの高速コーナーにまで広げていく。ワークステクノロジーで空力安定性をデザインする、STIエアロパーツ。

SUBARU BRZ Genuine customize concept
#002_Aero stability



STIフロントアンダースポイラー
¥49,680

*STIスタイル/パフォーマンスパッケージ[p18]でも購入できます。



STIスカートリップ
¥15,120 (フロントアンダースポイラー装着車)
*硬質ゴム製
*STIパフォーマンスパッケージ[p18]でも購入できます。

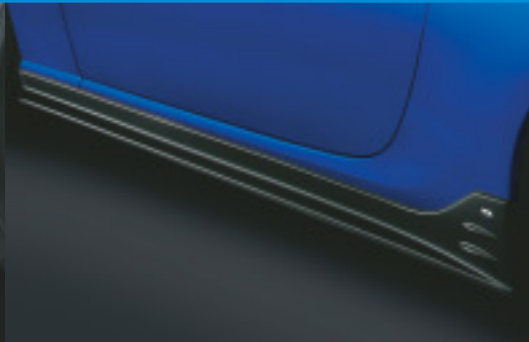

STIサイドアンダースポイラー
¥78,840

*STIスタイル/パフォーマンスパッケージ[p18]でも購入できます。



STIトランクスポイラー
¥54,000 (リヤスポイラー車を除く)



STIガーニーフラップ
¥9,720 (工賃別・リヤスポイラー車)
*ゴム製

グラウンドエフェクトを デザインする。

フロント・サイド・リヤサイドに
レイアウトされたアンダースポイラーと、
保護効果もあるスカートリップは、
STIによる風洞実験で車体トータルでの
整流効果とマイナスリフトを追求。
ベースキットでも選択できる、
リヤアンダーディフューザーとの
デザインバランスにも配慮している。



STIリヤサイドアンダースポイラー
¥44,280
*STIスタイル/パフォーマンスパッケージ[p18]でも購入できます。



リヤアンダーディフューザー
¥57,240
*ベースキット[p4]でも購入できます。

風を切って走り去る、うしろ姿。

ピュアスポーツの軽快さを強調したトランクスポイラーは、ボディ同色のリップタイプ。
メーカーOPリヤスポイラーにアドオンするゴム製フラップは、
空気抵抗を抑えながらリヤ駆動輪の接地性を追求。
細部まで風の流りに洗練されたリヤビューを完成させる。



ピュアスポーツのハンドリングは、ここまで究められる。

狙いすましたブレーキング&ターンイン、しなやかに地を這うコーナリング、踏みしめるようなトラクション。

SUBARU BRZの資質すべてを引き出すSTIスポーツパーツ。ピュアスポーツが目指していた理想のハンドリングが、その全貌を現す。

SUBARU BRZ Genuine customize concept
#003_Handling ideal



STIフレキシブルタワーバー ¥36,288

*STIパフォーマンスパッケージ[p18]でも購入できます。

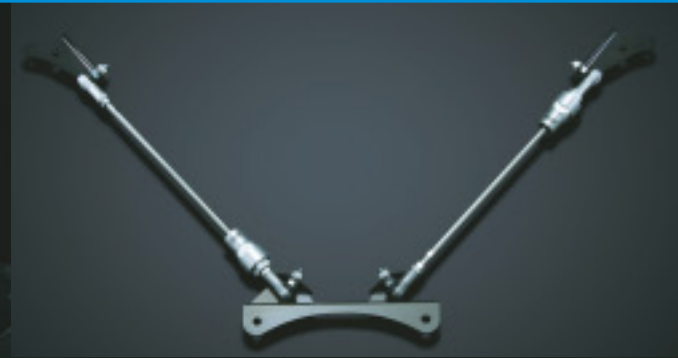

STIフレキシブルドロースティフナー ¥64,800

*アンダーカバー内側クロスメンバーに装着。*STIパフォーマンスパッケージ[p18]でも購入できます。

ローグラビティ&ローダウン。

約15mmの車高低下によるアライメントの変化も念頭に、入念な実走チューンを実施。

「超低重心FRスポーツ」という

SUBARU BRZの稀有な資質をさらに深める

ローダウン・コイルスプリング。

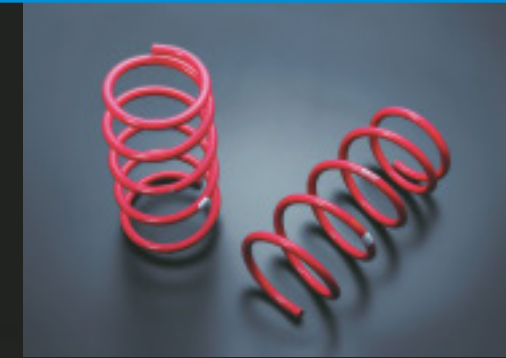

STIコイルスプリング (F/R) ¥43,200 (1台分4本・工賃別・RA RacingとR Customize Package除く)



正確に走るためのフレキシブル。

ストラットタワーバーの中央をリンクボールで結合した独創の構造が、コーナリングへの横剛性と、縦方向の突き上げを吸収するしなやかさを両立。

「ボディは硬くすればいい」というチューニングの常識を覆したフレキシブルタワーバーは、車体下部クロスメンバーのフレキシブルドロースティフナーとともに、

正確無比なブレーキング&ターンインとしなやかな路面追従性をいつでも体感させてくれる。

後輪駆動の、蹴り足を鍛える。

リヤラテラル/トレーリングリンクのラバーブッシュを

ピロボールに換装し、剛性と作動性をともに向上。

サスペンションの特性を狙いどおりに引き出し、

横Gから加速Gへ、リヤ駆動輪に掛かる

トラクションをダイレクトに感じながら、

路面を踏みしめるようにコーナーを立ち上がる。



写真はWRX STI



STIラテラルリンクセット ¥54,000 (工賃別)

*4本セット。ピロボールブッシュ(2ヶ所x2)圧入済。

STIトレーリングリンクセット ¥27,000 (工賃別)

*2本セット。ピロボールブッシュ(1ヶ所x2)圧入済。

リニアなダイナミクス。

パワートレイン自体が独特のダイナミクスを持つ

SUBARU BOXERにとって、大きな意味を持つ

駆動/操舵系のマウント類。その伸縮変形を抑え

スロットル&ステアリングの応答性を高めるとともに、

すべてが一体となってドライバーの操作に追随する、

リニアなダイナミクスを獲得する。



STIエンジンマウント/ミッションマウント/
デフブッシュ/サブフレームブッシュ/
ステアリングギヤボックスブッシュ

*品番・価格等は販売店にお問い合わせください。
※競技志向のパーツのため、車体の振動・騒音が大きくなる傾向があります。



SUBARU BRZ Genuine customize concept
#004_Controll Feel

操る喜びを、味わいつくす。

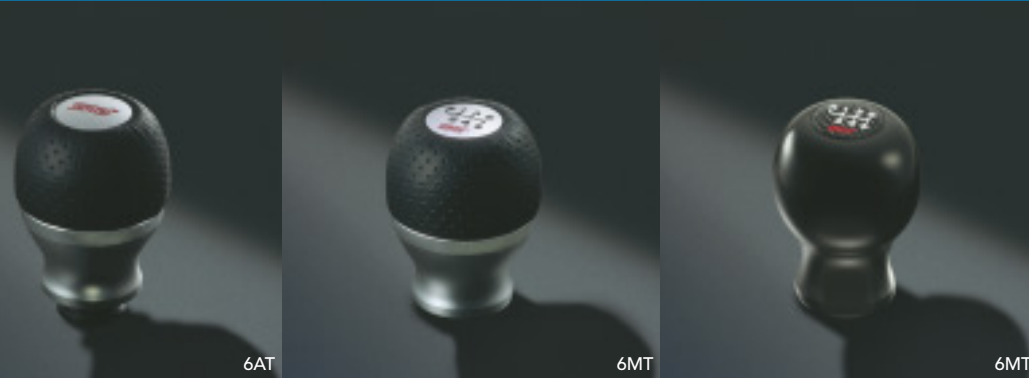

STIシフトノブ (6AT/6MT) ¥18,900

STIジュラコンシフトノブ (6MT)
¥9,180 (6MT車)

*「ジュラコン®」はポリプラスチックス株式会社の日本その他の国における登録商標です。



STIギヤシフトレバー (6MT)
¥41,040 (工賃別・6MT車)

*シフトストローク短縮(前後方向に各約4mm)

小気味よいシフトワークだけでなく、走りに集中しつつ自然に6速を操り、トルクバンドをキープできる。ダイレクトなブレーキタッチだけでなく、立ち上がりラインを決めるリリースポイントまで、繊細にコントロールできる。シフト&ブレーキフィールの調律が、理想の走りへのインターフェイスを完成する。



STIブレーキパッドセット (F/R)
¥29,160/¥28,080

〈工賃別・フロントは15インチディスクブレーキ車、リヤはベンチレーテッドディスクブレーキ車のみ〉

定番パーツを、ワークス品質で。

SUBARU BRZ Genuine customize concept
#005_Works standard



PHOTO:18インチ シルバー ガンメタ ブラック

STI17インチ/18インチアルミホイールセット ¥183,600 (17インチホイール車) / ¥181,440 (工賃別・17インチホイール車)

*STIロゴ入りセンターキャップ、エアバルブ付属。
*18インチホイールはミシュランPilot Super Sport 225/40ZR18(92Y) XL装着を推奨(指定空気圧:フロント240kPa/リヤ240kPa)



STIセキュリティホイールナットセット
¥35,640 (工賃別・アルミホイール車)

*ラグナット16個、ロックナット4個、専用工具付

リムにスピニング工法を用い、強度と軽量化を両立した鋳造アルミホイール。軽量化とピュアスポーツらしいエキゾーストノートを追求した、リヤディフューザーに映えるスラッシュカット左右2本出しマフラー。定番のスポーツパーツも、純正ならではのフィッティングを与えられたワークスクオリティで。



STIスポーツマフラー
¥173,750 (工賃別)



PHOTO:MTシフトノブ

本革巻ATセレクトレバー/MTシフトノブ
AT車 ¥15,703/MT車 ¥17,258

〈本革巻ATセレクトレバー/MTシフトノブ非装着車*〉
*標準装備/メーカーOPの本革巻MTシフトノブに赤ステッチはありません。

本革巻ハンドブレーキレバー
¥24,516

〈本革巻ハンドブレーキレバー非装着車〉



STIプッシュエンジンスイッチ
¥16,200

〈工賃別・キーレスアクセス&プッシュスタート車〉

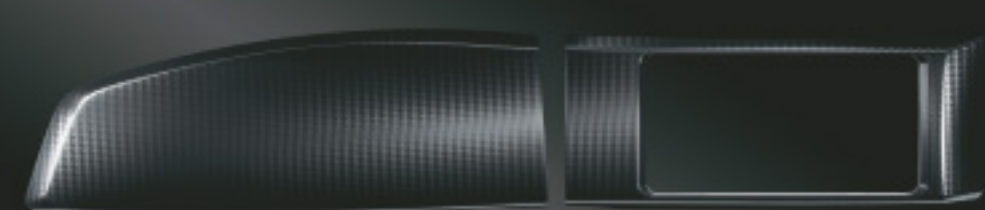

インパネパネル (メッシュタイプ)
¥14,040

*交換タイプ *カーボンメッシュ柄とは異なる独自の意匠です。

STI Style/Performance Package



STIが目指したふたつの理想、エアロスタビリティとフレキシビリティをひとつに。

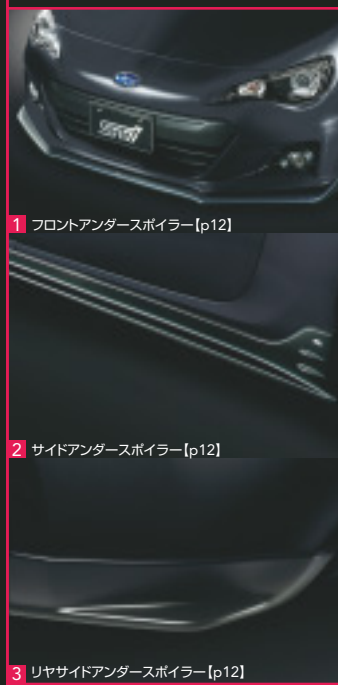

STI スタイルパッケージ

1 2 3

単品合計価格
¥172,800

パッケージ価格
¥157,680

1 フロントアンダースポイラー [p12]

2 サイドアンダースポイラー [p12]

3 リヤサイドアンダースポイラー [p12]



4 スカトリップ [p12]



5 フレキシブルタワーバー [p14]



6 フレキシブルロースティフナー [p14]

STI パフォーマンスパッケージ

1 2 3 (STIスタイルパッケージ)

+

4 5 6

単品合計価格
¥292,248

パッケージ価格
¥275,724



STIパフォーマンスパッケージ特典
非売品

STI Performanceエンブレム
(工賃¥3,240・サイド×2、リヤ×1)

※商品解説、注意事項等は各単品のページをご覧ください。

STI Collection ドライビングは、フィジカルスポーツでもある。



ステアリング操作を妨げない立体裁断「ドライビングカット」や、通気性の確保など、ドライビングに集中するためのデザインを随所に採用。

GTチームジャケット



軽くしなやかなフィッティングで、ロングツーリングも快適なβチタン素材のSTIオリジナルフレーム。偏光レンズには効果的に雑光をカットするTALEX 社製「トゥルービュー®」を採用し、ドライビング中の目まぐるしい外光変化にも安定した視認性を提供する。

STI ドライビングサングラス lens by TALEX



車検証ケース

ステアリングカバー付
サンシェード

STIキーホルダー (本革)

STIメカニックグローブ

IDカードホルダー

掲載商品の他にも豊富に取り揃えています。店頭カタログまたはホームページをぜひご覧ください。●別途取寄せ料金が掛かる場合があります。詳しくは販売店にお問い合わせください。
■お問い合わせ 発売元:スバルテクニカインターナショナル株式会社 お客様窓口 TEL0422-33-7848まで 受付時間:10:00~17:00(平日)

www.sti.jp

SAA Gadget スバル純正アクセサリを受託開発しているスバル用品(株)がお届けするSAAアイテム。



SUBARU BOXERのボンネットを開ける楽しみ。

カラーカードカバーコレクター ¥4,860 (工賃別)



オンボードカメラ感覚で走りをチェック。実は楽しい、安心のドライブレコーダー。

ドライブレコーダー ¥20,304 (RA Racing除く)

PHOTO:レヴォーグ

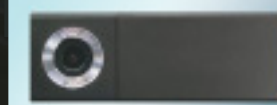

●ドライバーの視界を妨げない、幅79mmのコンパクト&スタイリッシュ設計。

- 万一の事故等を記録するための衝撃検知録画。
- ワインディング走行シーンなど、車載カメラ感覚で楽しめる手動録画。
- 通りすがりのレア映像も押えらる常時録画(古いデータから上書き消去)。
- SD/microSD対応のパソコンやAndroid端末で、その場で再生可。



PHOTO:レガシィ

愛煙家の夜のドライビングに。

LEDアシュトレイ
¥5,616

*ソーラー充電&光センサー内蔵ブルーLED。



トラブルの際に頼もしい安心キット。

エマージェンシーサポートキット
¥19,224

- 三角停止表示板(ハードケース入り) ●非常信号灯(LEDタイプ)
- 蛍光安全ベスト(オレンジ色) ●LEDライト ●レインコート
- SUBARUロゴ入りクッションケース(B5)
- レスキューツール(ガラスハンマー&ベルトカッター) ●牽引ロープ
- ブースターケーブル ●輪留め(2個) ●ゴム製手袋(1双)
- SUBARUロゴ入り専用巾着袋

※掲載商品の他にも豊富に取り揃えています。スバル用品ホームページをご覧ください。

※SAA(SUBARU AUTO ACCESSORIES)のアイテムはスバル用品(株)が取扱う商品です。取付けによる直接的または間接的に発生しうる車両等の不具合は車両クレーム保証の対象外となります。保証期間・内容等については、付属の保証書の規定に基づきます。

www.e-saa.co.jp

ユニークなオリジナルグッズが続々登場! SUBARUオンラインショップ



あなたの「あったらいいな」を募集中。

SUBARUオンラインショップの新品アイデア投稿フォームをご利用ください。

www.subaruonline.jp