



# CHIFFON

ACCESSORIES  
[www.subaru.jp/accessory](http://www.subaru.jp/accessory)



[www.subaru.jp](http://www.subaru.jp)

株式会社SUBARU

〒150-8554 東京都渋谷区恵比寿1-20-8 エビスバルビル  
(2024.10)

注文番号:b0111757 (2024.10)

2024.10~



# EXTERIOR タフでワイルドな遊び心を、演出する。



Photo:トライ 2WD。ボディカラーはフォレストカーキメタリック。  
 装着アクセサリー:サイドガーニッシュパック、フロントグリルガーニッシュ(メッキ)、サイドガーニッシュストライプ(シルバー)、  
 バックドアスポイラー、ドアミラーカバー(ブラック)、ドアアウターハンドル(ブラック)、ナンバープレートベース、ナンバープレートロック。

## サイドガーニッシュパック

- 1 フロントバンパーサイドガーニッシュ(金属調) +
- 2 リヤバンパーサイドガーニッシュ(金属調) の 2 点セット

合計金額 ¥64,900 → **¥52,250**

[¥43,500 + 税 ¥4,000] 08000F2049  
 (トライ)

## アンダーガーニッシュパック

- 3 フロントアンダーガーニッシュ(ホワイト) +
- 4 リヤアンダーガーニッシュ(ホワイト) の 2 点セット

合計金額 ¥66,000 → **¥54,450**

[¥41,500 + 税 ¥8,000] 08000F2050  
 (トライ)

## アッパーストライプパック

- 5 フロントグリルストライプ(ホワイト/オレンジ) +
- 6 サイドストライプ(ホワイト/オレンジ) +
- 7 バックドアストライプ(ホワイト/オレンジ) の 3 点セット

合計金額 ¥40,260 → **¥34,760**

[¥19,600 + 税 ¥12,000] 08230F2213  
 (トライ)  
 フロントグリルガーニッシュ、バックドアガーニッシュとの同時装着不可。



1 **フロントバンパーサイドガーニッシュ(金属調)**

¥35,200 [¥30,000 + 税 ¥2,000] 08400F2398

(トライ)  
 \*車両標準の Fogベゼルとの交換になります。  
 \*材質:樹脂。



2 **リヤバンパーサイドガーニッシュ(金属調)**

¥29,700 [¥25,000 + 税 ¥2,000] 08400F2399

(トライ)  
 \*車両標準のリヤバンパーサイドモールディングとの交換になります。  
 \*材質:樹脂。



フロントグリルガーニッシュ(メッキ)

¥38,280 [¥30,000 + 税 ¥4,800] 08400F2397

(トライ)  
 \*フロントグリルストライプ(ホワイト/オレンジ)、アッパーストライプ  
 パックとの同時装着不可。 \*材質:樹脂。

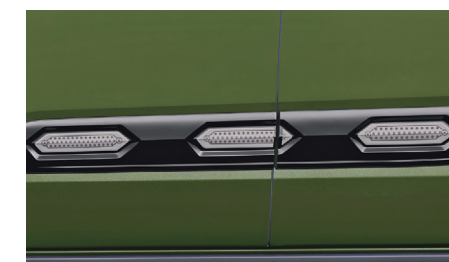

サイドガーニッシュストライプ(シルバー)

¥23,980 [¥15,000 + 税 ¥6,800] 08230F2212

(トライ)



バックドアガーニッシュ(ブラック)

¥26,840 [¥22,000 + 税 ¥2,400] 08400F2420

\*アッパーストライプパック、バックドアストライプ(ホワイト/オレンジ)  
 との同時装着不可。



3 **フロントアンダーガーニッシュ(ホワイト)**

¥30,800 [¥24,000 + 税 ¥4,000] 08400F2409

(トライ)  
 \*車両標準のフロントアンダーガーニッシュとの交換になります。  
 \*ボディカラー-WH(A7)と同一色。 \*材質:樹脂。



4 **リヤアンダーガーニッシュ(ホワイト)**

¥35,200 [¥28,000 + 税 ¥4,000] 08400F2410

(トライ)  
 \*車両標準のリヤアンダーガーニッシュとの交換になります。  
 \*ボディカラー-WH(A7)と同一色。 \*材質:樹脂。



5 **フロントグリルストライプ(ホワイト/オレンジ)**

¥7,260 [¥4,600 + 税 ¥2,000] 08230F2202

(トライ)  
 \*フロントグリルガーニッシュ(メッキ)との同時装着不可。



6 **サイドストライプ(ホワイト/オレンジ)**

¥22,880 [¥14,000 + 税 ¥6,800] 08230F2208

(トライ)



7 **バックドアストライプ(ホワイト/オレンジ)**

¥10,120 [¥6,000 + 税 ¥3,200] 08230F2210

(トライ)  
 \*バックドアガーニッシュ(ブラック)(メッキ)(ダークブラックメッキ)との  
 同時装着不可。



Photo:トライ 2WD。ボディカラーはフォレストカーキメタリック。  
 装着アクセサリー:サイドガーニッシュパック、サイドガーニッシュストライプ(シルバー)、バックドアガーニッシュ(ブラック)、  
 バックドアスポイラー、ドアミラーカバー(ブラック)、ドアアウターハンドル(ブラック)、ナンバープレートベース、ナンバープレートロック。

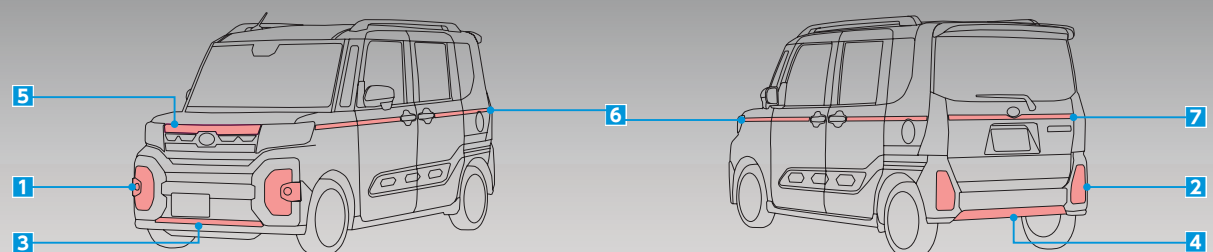



# EXTERIOR 知的な印象を、描きだす。



Photo:カスタムRS 2WD。ボディカラーはブラック・マイカメタリック。装着アクセサリー:フロントメッキパック、アンダーメッキパック、フロントグリルロアガーニッシュ(メッキ)、フードガーニッシュ(メッキ)、サイドスカートモール(メッキ)、バックドアスポイラー、ドアミラーガーニッシュ(メッキ)、ナンバープレートベース、ナンバープレートロック。



**1** フロントグリルアッパーガーニッシュ(メッキ)  
**¥27,500** [¥23,000+税¥2,000] 08400F2385  
 (カスタムRS、カスタムR)  
 \*材質:樹脂。



**2** フロントバンパーロアモール(メッキ)  
**¥24,200** [¥18,000+税¥4,000] 08400F2395  
 (カスタムRS、カスタムR)  
 \*材質:樹脂。



**3** フォグランプガーニッシュ(メッキ)  
**¥37,400** [¥30,000+税¥4,000] 08400F2387  
 (カスタムRS、カスタムR)  
 \*車両標準のフォグランプガーニッシュと交換になります。  
 \*材質:樹脂。



**4** リヤリフレクターガーニッシュ(メッキ)  
**¥36,520** [¥30,000+税¥3,200] 08400F2389  
 (カスタムRS、カスタムR)  
 \*車両標準のリヤリフレクターガーニッシュと交換になります。  
 \*材質:樹脂。



**5** バックドアガーニッシュ(メッキ)  
**¥26,840** [¥22,000+税¥2,400] 08400F2264  
 \*アッパーストライプパック、バックドアストライプ(ホワイト/オレンジ)との同時装着不可。



**6** リヤバンパーロアガーニッシュ(メッキ)  
**¥26,620** [¥21,000+税¥3,200] 08400F2381  
 (カスタムRS、カスタムR)  
 \*材質:樹脂。



ドアミラーガーニッシュ(メッキ)  
**¥10,340** [¥7,000+税¥2,400] 08400F2327  
 \*ドアミラーカバーと同時装着の場合は、ドアミラーカバーを先に装着してください。



フロントグリルロアガーニッシュ(メッキ)  
**¥49,280** [¥40,000+税¥4,800] 08400F2379  
 (カスタムRS、カスタムR)  
 \*車両標準のフロントグリルロアガーニッシュと交換になります。  
 \*材質:樹脂。



フードガーニッシュ(メッキ)  
**¥22,880** [¥18,000+税¥2,800] 08400F2383  
 (カスタムRS、カスタムR)  
 \*材質:樹脂。

## フロントメッキパック

- 1 フロントグリルアッパーガーニッシュ(メッキ) +
- 2 フロントバンパーロアモール(メッキ) の 2 点セット

合計金額 **¥51,700 → ¥42,570**

[¥32,700+税¥6,000] 08001F2039  
 (カスタムRS、カスタムR)

## アンダーメッキパック

- 3 フォグランプガーニッシュ(メッキ) +
- 4 リヤリフレクターガーニッシュ(メッキ) の 2 点セット

合計金額 **¥73,920 → ¥60,500**

[¥47,800+税¥7,200] 08001F2043  
 (カスタムRS、カスタムR)

## リヤメッキパック

- 5 バックドアガーニッシュ(メッキ) +
- 6 リヤバンパーロアガーニッシュ(メッキ) の 2 点セット

合計金額 **¥53,460 → ¥44,000**

[¥34,400+税¥5,600] 08001F2040  
 (カスタムRS、カスタムR)



バックドアロアガーニッシュ(メッキ)  
**¥29,040** [¥24,000+税¥2,400] 08400F2411  
 \*材質:樹脂。



サイドスカートモール(メッキ)  
**¥36,080** [¥28,000+税¥4,800] 08400F2261  
 (カスタムRS、カスタムR)



バックドアスポイラー  
**¥38,280** [¥28,000+税¥6,800] 08150F2045##  
 \*品番末尾の##は左ページ下記載のカラーコードが入ります。  
 \*メーカーオプションの2トンカラー付車ブラックルーフは##=C0、ホワイトルーフは##=A7を推奨。



Photo:カスタムRS 2WD。ボディカラーはブラック・マイカメタリック。装着アクセサリー:リヤメッキパック、アンダーメッキパック、バックドアスポイラー、サイドスカートモール(メッキ)、ナンバープレートベース、ナンバープレートロック。

カラーコード(品番末尾の##がカラーコードに対応しています。)

A7 シャイニング ホワイトパール	B0 ブライトシルバー メタリック	C0 ブラック マイカメタリック	Y5 ファイアークォーツ レッド・メタリック	W5 レーザースター クリスタルシャイン	D8 プラムブラウン クリスタルマイカ	W9 ターコイズブルー マイカメタリック	L7 サンドベージュ メタリック	P0 クロムグレー メタリック	U3 クールバイオレット クリスタルシャイン	J0 レイクブルー メタリック	Q6 フォレストカーキ メタリック
-------------------------	-------------------------	------------------------	------------------------------	----------------------------	---------------------------	----------------------------	------------------------	-----------------------	------------------------------	-----------------------	-------------------------

表示価格は標準工賃(必要な場合)と消費税10%を含むメーカー希望小売価格。併記の[ ]は消費税抜の[メーカー希望本体価格+税標準工賃]です。



# EXTERIOR 大胆な力強さを、まとう。



Photo:カスタムRS 2WD。ボディカラーはブラック・マイカメタリック。  
装着アクセサリ:フロントダークブラックメッキパック、アンダーダークブラックメッキパック、フロントグリルロアガーニッシュ(ダークブラックメッキ)、  
フードガーニッシュ(ダークブラックメッキ)、サイドスカートモール(ダークブラックメッキ)、ドアミラーガーニッシュ(ダークブラックメッキ)、ナンバープレートベース、ナンバープレートロック。



**1** フロントグリルアッパーガーニッシュ(ダークブラックメッキ)  
¥33,000 [¥28,000+税¥2,000] 08400F2386  
(カスタムRS、カスタムR)  
\*材質:樹脂。



**2** フロントバンパーロアモール(ダークブラックメッキ)  
¥27,060 [¥20,600+税¥4,000] 08400F2396  
(カスタムRS、カスタムR)  
\*材質:樹脂。



**3** フォグランプガーニッシュ(ダークブラックメッキ)  
¥42,900 [¥35,000+税¥4,000] 08400F2388  
(カスタムRS、カスタムR)  
\*車両標準のフォグランプガーニッシュと交換になります。  
\*材質:樹脂。



**4** リヤリフレクターガーニッシュ(ダークブラックメッキ)  
¥42,020 [¥35,000+税¥3,200] 08400F2390  
(カスタムRS、カスタムR)  
\*車両標準のリヤリフレクターガーニッシュと交換になります。  
\*材質:樹脂。



**5** バックドアガーニッシュ(ダークブラックメッキ)  
¥34,540 [¥29,000+税¥2,400] 08400F2265  
\*アッパーストライプパック、バックドアストライプ(ホワイト/オレンジ)との同時装着不可。



**6** リヤバンパーロアガーニッシュ(ダークブラックメッキ)  
¥34,320 [¥28,000+税¥3,200] 08400F2382  
(カスタムRS、カスタムR)  
\*材質:樹脂。



**7** ドアミラーガーニッシュ(ダークブラックメッキ)  
¥12,980 [¥9,400+税¥2,400] 08400F2328  
\*ドアミラーカバーと同時装着の場合は、ドアミラーカバーを先に装着してください。



**8** フロントグリルロアガーニッシュ(ダークブラックメッキ)  
¥56,980 [¥47,000+税¥4,800] 08400F2380  
(カスタムRS、カスタムR)  
\*車両標準のフロントグリルロアガーニッシュと交換になります。  
\*材質:樹脂。



**9** フードガーニッシュ(ダークブラックメッキ)  
¥28,380 [¥23,000+税¥2,800] 08400F2384  
(カスタムRS、カスタムR)  
\*材質:樹脂。

## フロントダークブラックメッキパック

- 1** フロントグリルアッパーガーニッシュ(ダークブラックメッキ) +
- 2** フロントバンパーロアモール(ダークブラックメッキ) の2点セット

合計金額 ¥60,060 → **¥49,170**

[¥38,700+税¥6,000] 08001F2041  
(カスタムRS、カスタムR)

## アンダーダークブラックメッキパック

- 3** フォグランプガーニッシュ(ダークブラックメッキ) +
- 4** リヤリフレクターガーニッシュ(ダークブラックメッキ) の2点セット

合計金額 ¥84,920 → **¥69,520**

[¥56,000+税¥7,200] 08001F2044  
(カスタムRS、カスタムR)

## リヤダークブラックメッキパック

- 5** バックドアガーニッシュ(ダークブラックメッキ) +
- 6** リヤバンパーロアガーニッシュ(ダークブラックメッキ) の2点セット

合計金額 ¥68,860 → **¥56,210**

[¥45,500+税¥5,600] 08001F2042  
(カスタムRS、カスタムR)



**10** バックドアロアガーニッシュ(ダークブラックメッキ調)  
¥34,540 [¥29,000+税¥2,400] 08400F2412  
\*材質:樹脂。



**11** サイドスカートモール(ダークブラックメッキ)  
¥45,980 [¥37,000+税¥4,800] 08400F2262  
(カスタムRS、カスタムR)

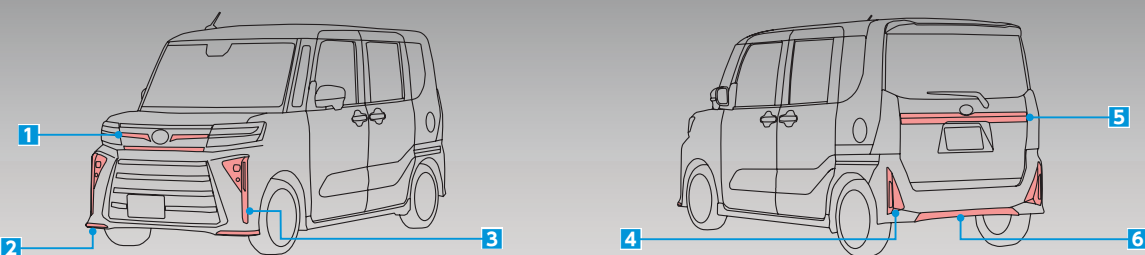

Photo:カスタムRS 2WD。ボディカラーはブラック・マイカメタリック。  
装着アクセサリ:アンダーダークブラックメッキパック、リヤダークブラックメッキパック、  
バックドアロアガーニッシュ(ダークブラックメッキ調)、  
サイドスカートモール(ダークブラックメッキ)、  
バックドアスポイラー、ナンバープレートベース、ナンバープレートロック。



# EXTERIOR

スマートな存在感を、愉しむ。



Photo:G 2WD、ボディカラーはシャイニングホワイトパール。表箱アクセサリ:カジュアルガーニッシュパック(ホワイト)、LEDフォグランプキット(メッキ)、ドアミラーカバー(ホワイト)、ナンバープレートベース、ナンバープレートロック。



**1** フードガーニッシュ(ホワイト)  
 ¥25,080 [¥18,000+税¥4,800] 08400F2275  
 (G)  
 \*ホワイトはボディカラーと異なります。



**2** バックドアアロアガーニッシュ(ピアノブラック&ホワイト)  
 ¥27,940 [¥23,000+税¥2,400] 08400F2271  
 \*ホワイトはボディカラーと異なります。



**ドアミラーカバー(ブラック)**  
 ¥10,340 [¥5,000 +税¥4,400] 08400F2215C0  
 \*カバーのみの交換となります。交換時に取外した車両部品は再使用不可。  
 \*ドアミラーガーニッシュとの同時装着の場合は、ドアミラーカバーを先に装着してください。  
 \*ボディカラー BK (C0) と同一色。  
 \*2トーンカラーのルーフ色ブラック(サイドガーニッシュ付車)は車両標準。



**3** フードガーニッシュ(グリーン)  
 ¥25,080 [¥18,000+税¥4,800] 08400F2274  
 (G)



**4** バックドアアロアガーニッシュ(ピアノブラック&グリーン)  
 ¥27,940 [¥23,000+税¥2,400] 08400F2270



**ドアミラーカバー(ホワイト)**  
 ¥10,340 [¥5,000 +税¥4,400] 08400F2215A7  
 \*カバーのみの交換となります。交換時に取外した車両部品は再使用不可。  
 \*ドアミラーガーニッシュとの同時装着の場合は、ドアミラーカバーを先に装着してください。  
 \*ボディカラー WH (A7) と同一色。  
 \*2トーンカラーのルーフ色ホワイト(サイドガーニッシュ付車)は車両標準。



**ドアアウターハンドル(ブラック)**  
 ¥31,240 [¥12,000+税¥16,400] 08440F2034  
 (カスタムRS、カスタムR、G、トライ)  
 \*(G)はメーカーオプションの右側パワースライドドア付車用。  
 \*1台分4個セット。 \*車両標準のアウターハンドルとの交換になります。  
 \*ボディカラー BK (C0) と同一色。



**ドアアウターハンドル(ホワイト)**  
 ¥31,240 [¥12,000+税¥16,400] 08440F2032  
 (カスタムRS、カスタムR、G、トライ)  
 \*(G)はメーカーオプションの右側パワースライドドア付車用。  
 \*1台分4個セット。 \*車両標準のアウターハンドルとの交換になります。  
 \*ボディカラー WH (A7) と同一色。



**LEDフォグランプキット(メッキ)**  
 ¥43,120 [¥30,000+税¥9,200] 08580F2066  
 (G、L)  
 \*12V 4W/個。  
 \*発光色ホワイト。

**カジュアルガーニッシュパック (ホワイト)**

**1** フードガーニッシュ(ホワイト) +  
**2** バックドアアロアガーニッシュ  
 (ピアノブラック&ホワイト) の**2**点セット

合計金額 ¥53,020 → **¥39,490**  
 [¥28,700+税¥7,200] 08001F2019  
 (G)  
 ホワイトはボディカラーと異なります。

**カジュアルガーニッシュパック (グリーン)**

**3** フードガーニッシュ(グリーン) +  
**4** バックドアアロアガーニッシュ  
 (ピアノブラック&グリーン) の**2**点セット

合計金額 ¥53,020 → **¥39,490**  
 [¥28,700+税¥7,200] 08001F2018  
 (G)



**フューエルリッドガーニッシュ**  
 ¥16,500 [¥13,000+税¥2,000] 08400F2272



Photo:G 2WD、ボディカラーはシャイニングホワイトパール。表箱アクセサリ:カジュアルガーニッシュパック(ホワイト)、ナンバープレートベース、ナンバープレートロック。

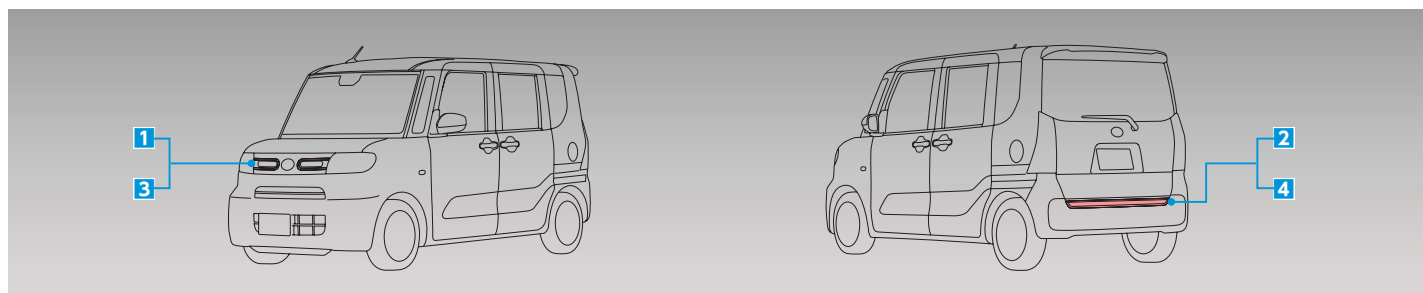



# Interior

さりげなく個性を、輝かせる。

## インテリアパネルパック (ホワイト)

- 1 シフトベゼルパネル (ホワイト) +
- 2 ドアスピーカーリング&レジスターパネル (ホワイト) +
- 3 インナードアハンドルパネル (ホワイト) の **3** 点セット

合計金額 ¥55,660 → **¥45,760**

[¥36,000 + 円¥5,600] 08170F2181  
(カスタムRS、カスタムR、G、トライ)

## インテリアパネルパック (ピアノブラック調)

- 4 シフトベゼルパネル (ピアノブラック調) +
- 5 ドアスピーカーリング&レジスターパネル (ピアノブラック調) +
- 6 インナードアハンドルパネル (ピアノブラック調) の **3** 点セット

合計金額 ¥55,660 → **¥45,760**

[¥36,000 + 円¥5,600] 08170F2180  
(カスタムRS、カスタムR、G、トライ)



1 シフトベゼルパネル (ホワイト)  
¥12,980 [¥11,000 + 円¥800] 08172F2013  
(カスタムRS、カスタムR、G、トライ)  
\*貼付タイプ。



2 ドアスピーカーリング&レジスターパネル (ホワイト)  
¥23,760 [¥18,000 + 円¥3,600] 08170F2179  
\*ドアスピーカーリング2枚、サイドレジスターパネル2枚、計4枚セット。  
\*貼付タイプ。



3 インナードアハンドルパネル (ホワイト)  
¥18,920 [¥16,000 + 円¥1,200] 08165F2018  
\*2枚セット (運転席/助手席)。  
\*貼付タイプ。



4 パワーウィンドウスイッチパネル (ホワイト)  
¥16,500 [¥13,000 + 円¥2,000] 08112F2067  
(カスタムRS、カスタムR、トライ)  
\*2個セット (運転席/助手席)。  
\*交換タイプ。



4 シフトベゼルパネル (ピアノブラック調)  
¥12,980 [¥11,000 + 円¥800] 08172F2012  
(カスタムRS、カスタムR、G、トライ)  
\*貼付タイプ。



5 ドアスピーカーリング&レジスターパネル (ピアノブラック調)  
¥23,760 [¥18,000 + 円¥3,600] 08170F2178  
\*ドアスピーカーリング2枚、サイドレジスターパネル2枚、計4枚セット。  
\*貼付タイプ。



6 インナードアハンドルパネル (ピアノブラック調)  
¥18,920 [¥16,000 + 円¥1,200] 08165F2017  
\*2枚セット (運転席/助手席)。  
\*貼付タイプ。



7 パワーウィンドウスイッチパネル (ピアノブラック調)  
¥16,500 [¥13,000 + 円¥2,000] 08112F2066  
(カスタムRS、カスタムR、トライ)  
\*2個セット (運転席/助手席)。  
\*交換タイプ。



8 シフトノブ (本革)  
¥7,920 [¥6,000 + 円¥1,200] 08466F2011  
(カスタムR、G、L、トライ)  
\*交換タイプ。



9 シフトノブ (本革巻) (オレンジベゼル)  
¥10,010 [¥7,900 + 円¥1,200] 08466F2012  
\*交換タイプ。



10 スタートボタンカバー (ブルー) (レッド)  
¥2,420 [¥1,000 + 円¥1,200]  
ブルー: 08161F2003 レッド: 08161F2002  
\*貼付タイプ。



11 インナーハンドル (メッキ)  
¥9,680 [¥2,800 + 円¥6,000] 08166F2009  
(G、L、トライ)  
\*2個セット (運転席/助手席)。  
\*交換タイプ。

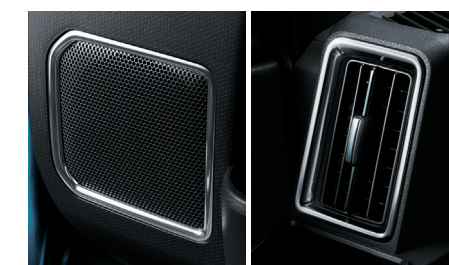

12 ドアスピーカーリング&レジスターパネル (メッキ調)  
¥23,760 [¥18,000 + 円¥3,600] 08170F2167  
\*ドアスピーカーリング2枚、サイドレジスターパネル2枚、計4枚セット。  
\*貼付タイプ。



# Comfort

心地よさと、自分らしさを、追求する。



簡単脱着&洗えるシートクロス(ラギッド)  
**¥38,500** [¥33,800+税¥1,200] 08220F2650  
 (トライ)  
 \*1台分。  
 \*洗濯可。



簡単脱着&洗えるシートクロス(カジュアルアクティブ)  
**¥38,500** [¥33,800+税¥1,200] 08220F2651  
 (トライ)  
 \*1台分。  
 \*洗濯可。



プレミアムシートカバー(ブラック/レッド)  
**¥55,000** [¥43,600+税¥6,400]  
 08220F2652(L)  
 \*1台分。注)洗濯不可。  
 08220F2654(カスタムRS、カスタムR、G、トライ)  
 \*1台分。運転席ロングスライドシート付車用。注)洗濯不可。  
 \*ラクスマグリップ(助手席シートバック)との同時装着の場合は、プレミアムシートカバーを先に装着してください。



プレミアムシートカバー(ブラック/ホワイト)  
**¥55,000** [¥43,600+税¥6,400]  
 08220F2657(L)  
 \*1台分。注)洗濯不可。  
 08220F2659(カスタムRS、カスタムR、G、トライ)  
 \*1台分。運転席ロングスライドシート付車用。注)洗濯不可。  
 \*ラクスマグリップ(助手席シートバック)との同時装着の場合は、プレミアムシートカバーを先に装着してください。



プレミアムシートカバー(ホワイト)  
**¥59,840** [¥48,000+税¥6,400]  
 08220F2662(L)  
 \*1台分。注)洗濯不可。  
 08220F2664(カスタムRS、カスタムR、G、トライ)  
 \*1台分。運転席ロングスライドシート付車用。注)洗濯不可。  
 \*ラクスマグリップ(助手席シートバック)との同時装着の場合は、プレミアムシートカバーを先に装着してください。

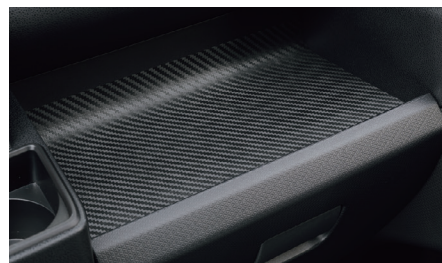

インパネトレーマット  
**¥4,400** [¥4,000] 08259F2011  
 \*インパネトレーマット(カジュアル)、滑り止めシート(インパネトレイ用)との同時装着不可。  
 \*材質:シリコン(カーボン調)。



インパネトレーマット(カジュアル)  
**¥4,400** [¥4,000] 08259F2012  
 \*インパネトレーマット、滑り止めシート(インパネトレイ用)との同時装着不可。  
 \*材質:シリコン(カラフル柄)。



滑り止めシート(インパネトレイ用)  
**¥3,630** [¥3,300] 08259F2004  
 \*インパネトレーマット、インパネトレーマット(カジュアル)との同時装着不可。  
 \*材質:シリコン(ダークグレー)。



インパネボックストレーマット  
**¥4,400** [¥4,000] 08259F2013  
 \*材質:シリコン(カーボン調)。  
 \*ワイヤレス充電器(Q)との同時装着不可。



シート汚れキャッチマット  
**¥5,280** [¥4,800] 08792F9000  
 \*1脚分。  
 \*チャイルドシート類の下に装着し、装着時の汚れやキズ付きを防止する為のものです。



スキャッププレートカバー(フロント)  
**¥8,800** [¥6,000+税¥2,000] 08260F2030  
 \*2枚セット。  
 \*貼付タイプ。



オールウェザーマット  
**¥19,690** [¥17,500+税¥400]  
 08200F2100(L)  
 08200F2101(カスタムRS、カスタムR、G)  
 (運転席ロングスライドシート付車用)  
 \*1台分。  
 \*スバル純正品以外を装着したり、純正品でも正しく装着していないとペダル操作を妨げ、事故につながる恐れがあります。下記事項にご注意ください。  
 (1)付属のフックを使用し取付けてください。(2)他のマットなどと重ねて使用しないでください。



オールウェザーマット(トライ用)  
**¥19,690** [¥17,500+税¥400] 08200F2102  
 (トライ)  
 \*1台分。  
 \*運転席ロングスライドシート付車用。  
 \*スバル純正品以外を装着したり、純正品でも正しく装着していないとペダル操作を妨げ、事故につながる恐れがあります。下記事項にご注意ください。  
 (1)付属のフックを使用し取付けてください。(2)他のマットなどと重ねて使用しないでください。



オールウェザーセンターマット  
 (運転席ロングスライドシート付車用)  
**¥9,680** [¥8,000+税¥800] 08200F2083  
 (カスタムRS、カスタムR、G、トライ)



ステアリングカバー(本革)(ホワイト)  
**¥15,620** [¥13,000+税¥1,200] 08460F9004  
 \*材質:本革(牛皮)。



ステアリングカバー(高性能タイプ・ブラック)  
**¥7,260** [¥5,400+税¥1,200] 08460F9000



# Cargo & Illumination

使いやすさと華やかさがぐんと広がる。



**ラゲージネット**  
**¥14,080** [¥12,000+税¥800] 08285F2013  
 \*デッキボード下段時に使用推奨。  
 \*ラゲージプロテクターとの同時装着不可。



**トノカバー**  
**¥25,520** [¥18,000+税¥5,200] 08201F2021  
 \*ラゲージプロテクターとの同時装着不可。

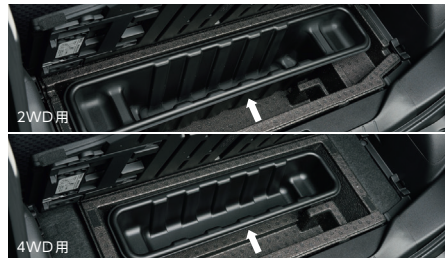

**ラゲージトレー**  
**¥16,500** [¥15,000]  
 08240F2056 (2WD用)  
 08240F2057 (4WD用)  
 \*ジャッキセットが収納不可となります。



**ラゲージプロテクター**  
**¥18,150** [¥14,500+税¥2,000] 08240F2058  
 \*トノカバー、ラゲージネットとの同時装着不可。



**エアロベースキャリア**  
**¥46,200** [¥36,000+税¥6,000] 08370F2016  
 (カスタムRS、カスタムR、G、L)  
 \*ボディカバー(防炎タイプ)との同時装着不可。\*耐荷重：30Kg。  
 \*ルーフからエアロベースキャリア上面までの距離：約68mm。  
 \*本体サイズ：長さ1000×幅80×高さ30mm。



**システムベース(INNO)**  
**¥26,510** [¥20,500+税¥3,600] 08370F2015  
 (カスタムRS、カスタムR、G、L)  
 \*ボディカバー(防炎タイプ)との同時装着不可。\*耐荷重：30kg。  
 \*ルーフからシステムベース上面までの距離：約97mm。  
 \*本体サイズ：長さ1170×幅32×高さ23mm。



**ルーフラック(80/ブラック)**  
**¥35,200** [¥26,000+税¥6,000] 08300F2009  
 (カスタムRS、カスタムR、G、L)  
 \*ボディカバー(防炎タイプ)との同時装着不可。\*製品重量：6.7kg。  
 \*サイズ(外寸)：長さ1185×幅830×高さ75mm。  
 \*サイズ(内寸)：長さ1050×幅760×高さ55mm。  
 \*エアロベースキャリアが必要です。



**ルーフボックス**  
**¥52,360** [¥44,000+税¥3,600] 08370F9000  
 (カスタムRS、カスタムR、G、L)  
 \*ボディカバー(防炎タイプ)との同時装着不可。  
 \*システムベース、エアロベースキャリアが必要です。

**ネット(ルーフキャリア用)**  
**¥3,960** [¥3,600] E3647K6025

(カスタムRS、カスタムR、G、L)  
 \*ボディカバー(防炎タイプ)との同時装着不可。  
 \*エアロベースキャリア、ルーフラックが必要です。  
 \*SUBARU純正保証は1年間か走行2万kmのいずれかになります。



**LEDフォグランプ(イエロー)**  
**¥17,160** [¥13,600+税¥2,000] 08569F2014  
 \*車両標準のフォグランプバルブと交換となります。  
 \*2個セット。  
 \*G、LはディーラーオプションのLEDフォグランプキット(メッキ)付車用。



**イルミネーションパック(ブルー)(インテリア)**  
**1** インナーハンドルイルミネーション(ブルー)(2個セット) +  
**2** フロアイルミネーション(ブルー)(4個セット)  
 の**2点セット**

**合計金額 ¥43,450 → ¥40,590**  
 [¥22,900+税¥14,000] 08520F2054  
 \*発光色ブルー。\*ウイングシート車は、ラゲージルームランプと同時装着不可。  
 \*ラクスマグリップ(助手席)との同時装着の場合は、イルミネーションパックを先に装着してください。

**インナーハンドルイルミネーション(ブルー)(2個セット)**  
**¥14,850** [¥7,500+税¥6,000] 08526F2019  
 \*ドア2枚分。\*フロントドアのみ装着可。\*発光色ブルー。

**フロアイルミネーション(ブルー)(4個セット)**  
**¥28,600** [¥18,000+税¥8,000] 08521F2048  
 \*フロント(運転席+助手席)、リヤ(後席右+後席左)のセット。\*発光色ブルー。  
 \*ウイングシート車は、ラゲージルームランプと同時装着不可。  
 \*ラクスマグリップ(助手席)との同時装着の場合は、フロアイルミネーションを先に装着してください。



**エントリー & セーフティライト**  
**¥28,160** [¥16,000+税¥9,600] 08560F2025  
 \*フロントドア(運転席+助手席)のみの設定となります。  
 \*発光色ホワイト。

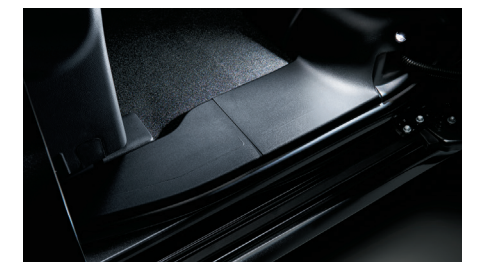

**後席ステップランプ**  
**¥22,110** [¥12,900+税¥7,200] 08522F2005  
 \*リヤ左右2個セット。  
 \*発光色ホワイト。

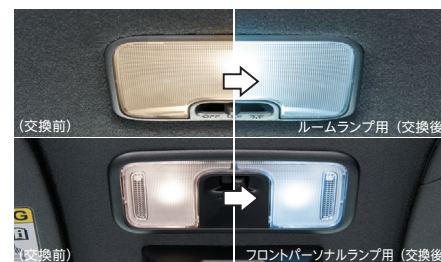

**ルームランプセット(LED・ホワイト)**  
**¥8,360** [¥4,000+税¥3,600] 08528F9008  
 \*ルームランプ用ウェッジ球タイプ1個、フロントパーソナルランプ用ウェッジ球タイプ2個とのセット。  
 \*プラスマクスター搭載ルームランプ(LED)との同時装着不可。



**ラゲージルームランプ**  
**¥20,240** [¥12,000+税¥6,400] 08527F2016  
 (カスタムRS、カスタムR、G、L)  
 \*ウイングシート車は、イルミネーションパック、フロアイルミネーション(4個)との同時装着不可。  
 \*発光色ホワイト。



# Partner assist

誰もがくつろげる空間に。



**格納式シートバックテーブル(グレー)(助手席用)** ¥14,740 [¥9,000+税¥4,400] 08634F2037 (L)  
 \*ディーラーオプションのラクスマグリップ(助手席シートバック)との同時装着不可。  
 \*車両標準のショッピングフック(助手席シートバック2個)は取外しとなります。

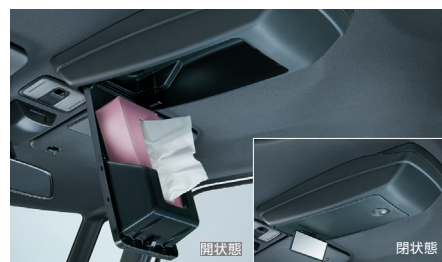

**オーバーヘッドコンソール**  
 ¥28,380 [¥21,000+税¥4,800] 08253F2007  
 \*後席確認ミラー付。  
 \*後席モニターを同時装着の場合、組付順に制約があります。  
 \*耐荷重300g。 \*収納品サイズ:長さ244×幅118×高さ64mm。



**ラクスマグリップ(運転席シートバック)**  
 ¥9,900 [¥9,000] 08633F2008  
 \*格納式シートバックテーブルと同時装着時、格納式シートバックテーブルに置けるものが制限されます。



**ラクスマグリップ(助手席シートバック)**  
 ¥12,540 [¥9,000+税¥2,400] 08633F2007  
 \*格納式シートバックテーブル(助手席)との同時装着不可。  
 \*プレミアムシートカバーとの同時装着の場合は、プレミアムシートカバーを先に装着してください。  
 \*車両装備に格納式シートバックテーブル(グレー)(助手席用)がある場合は取外しとなります。



**ラクスマグリップ(助手席)**  
 ¥9,240 [¥6,000+税¥2,400] 08633F2005 (G、Lトライ) 08633F2006 (カスタムRS、カスタムR)  
 \*イルミネーションボックス、フロアイルミネーション、アンテナ、ドライブレコーダー、後席モニターを同時装着する場合はラクスマグリップ(助手席)を後に装着してください。  
 \*グリップ部はブラックとなります。



**バックドアストラップ**  
 ¥6,380 [¥1,000+税¥4,800] 08636F2008  
 \*バックドア開閉補助としてのみご使用ください。



**シートアンダートレイ(助手席用)**  
 ¥9,240 [¥3,600+税¥4,800] 08262F2013  
 \*サイズ:長さ320×幅260×深さ68mm。



**ISOFIXチャイルドシート(i-Size)**  
 ¥156,200 [¥142,000] 08795F9003  
 \*ECE R129に適合しています。  
 \*ベビー&チャイルドシート兼用タイプです。  
 \*ISOFIX固定に対応していない座席には装着できません。



走行後、停車してイグニッションスイッチをONからOFFにすると、LEDインジケータが点滅して後席の確認忘れを通知。さらに、降車してドアを施錠すると、警告音を短く鳴らしてお知らせします。



車内用ラベル ON/OFFスイッチ LEDインジケータ

REAR SEAT REMINDER 車内用ラベル

REAR SEAT REMINDER 車外用ラベル

\*イラストは当該車両と異なります。

**リヤシートリマインダー**  
 ¥48,840 [¥34,000+税¥10,400] 08192F2002  
 \*盗難警報アラームとの同時装着不可。 \*ON/OFFスイッチ付き。 \*LEDインジケータ、車内用ラベル、ON/OFFスイッチはステアリングコラムカバー右側面への装着になります。 \*車外用ラベルは右側フォアウィンドウガラスへの貼付になります。

**作動条件**

- 下記の条件を両方満たした場合、お知らせ機能が作動します。
- リヤシートリマインダー ON/OFFスイッチをONに設定しているとき
- ドア解錠後に後席ドアを開閉し、イグニッションスイッチをONからOFFにした後に一度も後席ドアの開閉をせずにドアを施錠したとき
- ※後席ドアの開閉操作から荷物の置き忘れを推定する機能であり、センサーによって実際の荷物の有無を検知する機能ではありません。

# Driver assist

より快適な運転のために。



**コーナーコントロール(手動伸縮式)**  
 ¥18,480 [¥12,000+税¥4,800] 08510F2059 (G、L)  
 \*発光色ブルー。



**コーナーコントロール(手動伸縮式)**  
 ¥18,920 [¥12,400+税¥4,800] 08510F2061 (カスタムRS、カスタムR)  
 \*発光色ブルー。

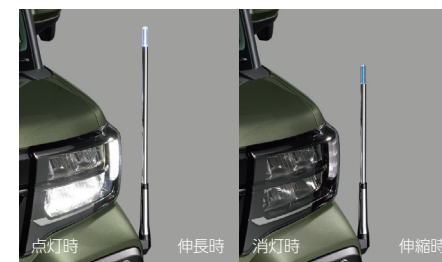

**コーナーコントロール(手動伸縮式)(トライ用)**  
 ¥19,030 [¥12,500+税¥4,800] 08510F2062 (トライ)  
 \*発光色ブルー。



**バルブ(ターンランプ)**  
 ¥6,490 [¥3,500+税¥2,400] 08562F2000  
 \*左右2個セット。WY21W球。リヤ用。消灯時シルバー。  
 \*消耗品のためSUBARU純正保証はありません。



**LEDバルブ(バックランプ用)**  
 ¥13,640 [¥10,000+税¥2,400] 08569F9015  
 \*左右2個セット。ウェッジ球タイプ。T16 12V 7.5W。



**LEDホワイトバルブ(ライセンスランプ用)**  
 ¥4,620 [¥3,000+税¥1,200] 08569F9012  
 \*1個。ウェッジ球タイプ。バックパーとの同時装着不可。



**レインクリアリングミラー** ¥15,400 [¥12,000+税¥2,000] 08640F2018  
 \*ヒートドリアミラー付車用。  
 \*鏡面のみ交換となります。  
 \*親水性の撥水効果は日光があたると回復し、効果は持続します。  
 \*SUBARU純正保証は1年間走行2万kmのいずれかになります。

08640F2021  
 \*ヒートドリアミラー非装着車用。  
 \*鏡面のみ交換となります。  
 \*親水性の撥水効果は日光があたると回復し、効果は持続します。  
 \*SUBARU純正保証は1年間走行2万kmのいずれかになります。



**エコメッシュ・ティーロックチェーン**  
 ¥30,250 [¥27,500] 165/55R15 タイヤ用:08361F2002 (カスタムRS)  
 ¥29,150 [¥26,500] 155/65R14 タイヤ用:08361F2003 (カスタムR、G、L、トライ)  
 \*冬用タイヤなど車両標準タイヤ以外には装着できない場合があります。  
 \*走行状況によりホイールが傷つくことがあります。  
 \*フルホイールキャップの場合は取外して装着。  
 \*材質:ポリウレタンエラストマー。  
 \*消耗品のためSUBARU純正保証はありません。

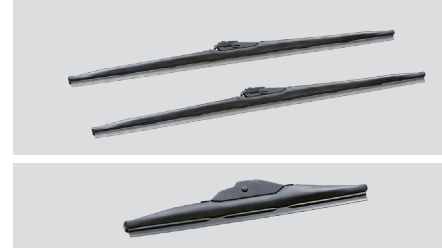

**ウィンターブレード**  
 ¥4,620(フロント) [¥4,200] 8529133050 (L=450mm(RH / LH共通))  
 ¥3,300(リヤ) [¥3,000] 85291B1090 (L=325mm)  
 \*フロントは1台2本必要。  
 \*消耗品のためSUBARU純正保証はありません。



**バックパー**  
 ¥14,300 [¥7,000+税¥6,000] 08540F2005 (G、L、トライ)  
 \*ライトスイッチと連動した夜間減音タイプ。  
 \*LEDホワイトバルブ(ライセンスランプ用)08569F9012との同時装着不可。



**ジャッキセット**  
 ¥4,950 [¥4,500] 08100F9054  
 \*ラゲージトレーへの収納不可。荷室床下収納。  
 \*スロープタイプ車は、荷室床下収納不可。



# Security & Utility

もっと安心、もっと便利を、かなえる。

少し離れた場所からでも、エンジンの始動 / 停止が可能。



**キーフリーシステム(エンジンスタート)(両側パワースライド)**  
**¥11,220** [¥9,000+税¥1,200] 08188F2008  
 (カスタムRS、カスタムR、G、トライ)  
 \*Gはメーカーオプションの右側パワースライドドア有車用。  
 \*リモコンエンジンスタート(キーフリーシステム付車用)、盗難警報アラームとの同時装着不可。  
 \*工具にキーカット代は含まれておりません。キーカット代は販売店にご相談ください。

**キーフリーシステム(エンジンスタート)(片側パワースライド)**  
**¥11,220** [¥9,000+税¥1,200] 08188F2009 (G)  
 \*Gはメーカーオプションの右側パワースライドドア無車用。  
 \*リモコンエンジンスタート(キーフリーシステム付車用)、盗難警報アラームとの同時装着不可。  
 \*工具にキーカット代は含まれておりません。キーカット代は販売店にご相談ください。

離れた場所からエンジンの始動 / 停止ができます。



**リモコンエンジンスタート(キーフリーシステム付車用)**  
**¥49,280** [¥38,000+税¥6,800] 08180F2073  
 \*キーフリーシステム(エンジンスタート)、盗難警報アラームとの同時装着不可。

◆ キーフリーシステムとリモコンエンジンスタートの注意事項 ◆

\*通信距離は周囲の建物環境等に大きく影響されることがあります。\*エンジン作動中はキーレスアクセス等の作動範囲が狭くなることがあります。  
 \*地域によっては地方自治体の条例に抵触し罰則を受ける場合があります。都道府県、市町村条例を確認の上ご購入ください。\*装着時に登録作業が必要。  
**注意:** 植込み型心臓ペースメーカー等の医療用電気機器を装着されている方は、キーフリーシステム・リモコンエンジンスタートのご使用に当たっては医師とよく相談してください。充電動作が医療用電気機器に影響を与えるおそれがあります。詳しくは販売店におたずねください。



**ワイヤレス充電器(Qi)**  
**¥31,900** [¥21,000+税¥8,000] 08691F2005  
 \*インパネボックストレーマットとの同時装着不可。\* (Qi) チー 1.2.4 高速充電規格対応。  
 \*本機による充電は、ワイヤレス充電の規格 Qi (チー) に対応した一部の携帯機器、もしくは Qi に対応したアクセサリーを装着した携帯機器に限られます。  
 \*携帯機器によっては正常に作動しない場合があります。ご使用になる Qi 対応携帯機器に付属の取扱説明書をご確認ください。  
 \*スマートフォンケースを装着した場合、充電できない場合があります。

● [Qi] は Wireless Power Consortium の登録商標です

▲ 注意: 植込み型心臓ペースメーカー等の医療用電気機器を装着されている方は、ワイヤレス充電器のご使用に当たっては医師とよく相談してください。充電動作が医療用電気機器に影響を与えるおそれがあります。詳しくは販売店におたずねください。



**3WAYクッションバスケット**  
**¥10,340** [¥9,400] 08289F9001

\*運転席への装着不可。\*保冷機能付きエコバッグとの同一席への同時装着不可。  
 \*撮影用小物は商品に含まれません。\*イラストは当該車両と異なります。



**保冷機能付きエコバッグ**  
**¥4,950** [¥4,500] 08245F9001

\*3WAYクッションバスケットとの同一席への同時装着不可。



**盗難警報アラーム**  
**¥44,660** [¥29,000+税¥11,600] 08194F2011  
 \*リヤシートリマインダー、キーフリーシステム(エンジンスタート)、リモコンエンジンスタート(キーフリーシステム付車用)との同時装着不可。  
 \*侵入センサー及びLED威嚇インジケータ(傾斜センサー内蔵)。



**サンシェード(フロント)**  
**¥7,700** [¥7,000] 08288F2003  
**サンシェード(サイドウィンドウ)**  
**¥15,400** [¥14,000] 08287F2008



**サンシェード(クォーターウィンドウ)**  
**¥11,440** [¥8,000+税¥2,400] 08287F2007

**サンシェード(バックドア)**  
**¥14,740** [¥11,000+税¥2,400] 08286F2002(カスタムRS、カスタムR、G、トライ) 08286F2003(L)  
 \*左右2分割。  
 \*純正ドライブレコーダーの別売オプション後方録画用HDカメラとの同時装着不可。



**プラズマクラスターLEDルームランプ(LED)**  
**¥24,640** [¥20,000+税¥2,400] 08520F9004

\*車両標準のルームランプは取外しとなります。  
 \*ルームランプセット(LED・ホワイト)との同時装着不可。  
 \*サイズ: 長さ123mm×幅189mm×高さ43.5mm。

●本製品はシャープ株式会社のプラズマクラスター技術を搭載しています。プラズマクラスターロゴ及びプラズマクラスター、Plasmacluster はシャープ株式会社の登録商標です。



**ひと目で簡単操作ラベル**  
**¥4,400** [¥2,000+税¥2,000] 08162F9001  
 \*貼付タイプ。



**ホイールロックセット**  
**¥7,920** [¥6,000+税¥1,200] B3277YA005  
 (カスタムRS、カスタムR、トライ)  
 \*スチールホイール付車には装着不可。アルミホイール専用。



**ライト付LED非常信号灯L7**  
**¥2,024** [¥1,840] 08912F9004  
 \*単4乾電池2個使用(テスト電池付属)。  
 \*SUBARU純正保証は1年間が走行2万kmのいずれかになります。



**ボディカバー(防災タイプ)**  
**¥18,700** [¥17,000] 08390F2020  
 (カスタムRS、カスタムR、G、L)  
 \*システムベース(INNO)、エアロベースキャリア、ルーフラック(80/ブラック)、ルーフボックスとの同時装着不可。  
**¥20,460** [¥18,600] 08390F2022 (トライ)  
 \* (財) 日本防災協会認定。 \*完全防水ではありません。  
 \*SUBARU純正保証は1年間が走行2万kmのいずれかになります。

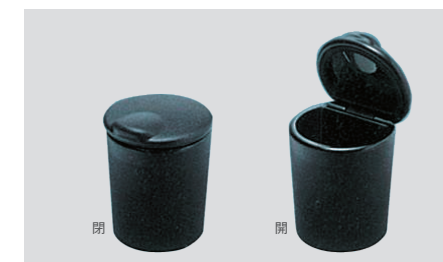

**アッシュトレイ**  
**¥990** [¥900] 08623F9000  
 \*材質:フェノール樹脂。



**キーケース(本革/ホワイト)(本革/ブラック)(本革/レッド)**  
**¥3,850** [¥3,500]  
 ホワイト:08630F9039  
 ブラック:08630F9040  
 レッド:08630F9041  
 \*材質:本革(牛皮)。



# NAVI & AUDIO

大きくて見やすい最新のナビで、快適ドライブ。



※スタイリッシュなナビ（10インチ）、USBアダプターは別売です。

# 10inch NAVIGATION

10インチの大画面HDボンディング液晶を採用しながら、スタイリッシュなデザインを実現。

最長  
2029年12月まで  
無償地図更新



**Panasonic**

Hi-Res  
AUDIO

スタイリッシュ メモリーナビ  
(10インチ)  
¥278,630

※メーカーオプションのスマートフォン連携9インチディスプレイオーディオ付車には装着不可。

### 【10インチ大画面 HD 液晶】

スパル純正用品ナビ最大となる10インチHD液晶を採用。ボンディング液晶仕様であるため、太陽光の反射を大幅に軽減されていることでナビ画面が見やすくなるのはもちろん、TV、DVDなどの映像が大迫力で楽しめます。

### 【レコーダーリンク】

ご自宅のレコーダーで視聴できるデジタル放送、BS・CS放送の番組を、外出先の車内でお楽しみいただけます。リアルタイム視聴だけでなく、レコーダーに録画した番組も楽しむことができます。

- ※ご利用には、本機能に対応のレコーダーが必要となります。
- ※BS放送、CS放送はお客様のご契約が必要となります。
- ※スマートフォンに専用アプリのインストールが必要となります。
- ※スマートフォンのテザリング機能は、通信キャリアや契約プランによって有料となる場合があります。
- ※データ通信料はお客様のご負担となります。

本体*	10インチスタイリッシュナビパネルセット	ナビゲーションロックボルト	HDMI & USBアダプター*	ケーブル保護キット
¥255,860 [¥223,000 + ¥9,600]	¥4,620 [¥4,200]	¥3,300 [¥3,000]	¥14,300 [¥7,000 + ¥6,000]	¥550 [¥500]
08545F9170	08669F2029	H0077YA000	08541F9063	08605F9007

### 【フルフラット&フローティングデザイン】

静電タッチキーの採用でフルフラットデザインを実現。さらに、前面に飛び出すフローティングデザインの採用により、大画面でもスタイリッシュなナビを実現しました。

### 【新「音の匠」】

プロがチューニングした高音質な「音の匠」が進化しました。2ch音源から7chのサラウンド信号を生成し、広がりのある音を演出。よりライブ感のあるサウンドが楽しめます。

### 【全国どこでも市街地図】

住宅地図で定評のあるゼンリン社の地図を収録し、日本全国の市街地を100%カバー。\* 家形や道路形状までリアルに表示されるので安心です。  
\*調査終了時期：2022年11月、収録エリア：1,741都市、無人島など一部離島を除く。

### 【便利に使える2つの音声認識】

Wi-Fi対応でこれまでより目的地検索がスムーズになった「対話型音声認識」と、ナビやドライブレコーダーの操作も音声でできる「ボイスコマンド（音声操作）」を搭載。幅広い使い方でドライブの安心・安全をサポートします。  
※ご利用にはスマートフォンなどのWi-Fi対応通信機器が必要です。

オプション（詳細はP24-25に掲載）	
10.1インチ後席モニター（天井吊り下げ式）	ETC2.0車載器（ナビ連動高度化光ビーコン対応ビルトインモデル）*3
ドライブレコーダー（ナビ連動用）	アルパインプレミアムスピーカー

\* 1. メーカーオプションのスマートクルーズバックに装着されているETCとは連動しません。 \* 2. デジタル映像入力や音声入力には、別途市販のケーブル類が必要な場合があります。 \* 3. メーカーオプションのスマートクルーズバックに装着されているETCとは同時装着できません。（交換取付は可能です）

内蔵/64GB	無償地図更新※1	スマートフォン連携※2	Bluetooth®対応ハンズフリー※3	モーションスクロール操作※4	VICS WIDE対応※4※5	クラッシュ回避機能※6	文字拡大表示	タッチパネル（静電タッチパネル）※7	HD/LEDバックライト	高速道路定走検知	車両連携	eco機能	セキュリティ機能	iPod (iPhone) 接続※8※9	Bluetooth®対応オーディオ※3
テレビチューナー（7チャンネル）	ワイドFMチューナー	DVD再生 (R/RW) ※10	CD録音※11 (約2,900曲/最大8倍速)	専用イコライザー (車種別)	0.1秒R/NW WMA、MP3対応	タイムアライメント	SDカード付属 (8GB/SDHC)	SD、USB音源※10 (WMA、MP3、AAC、FLAC、WAV対応)	SD、USB音源※10 (MP3、AAC、FLAC、WAV対応)	ステアリングスイッチ対応	AM/FM	オープンニングSUBARU画面			

**無償地図更新方法** 下記の【スマートフォン、Webからの部分更新/全更新】と【SDカードの送付による全更新】のいずれかの方法をお選びください。

**スマートフォンからの部分更新(最大30回)/全更新(最大2回)** ※利用開始日から最長5年間  
最終ダウンロード:2029年12月31日まで

- ①スマートフォンに専用アプリ「ナビアプス」をダウンロード。
- ②スマートフォンとナビをWi-Fi接続。
- ③「ナビアプス」を起動し、地図更新データをスマートフォンにダウンロード。（ナビアプスにユーザー登録が必要）
- ④地図更新データをナビに転送。

**Webからの部分更新(最大30回)/全更新(最大2回)** ※利用開始日から最長5年間  
対応OS:Microsoft Windows 最終ダウンロード:2029年12月31日まで

- ①地図更新アプリをダウンロード。（ユーザー登録が必要）
- ②市販のSDカードを用意し、ナビに挿入して「更新用SDカード」を作成。更新データをダウンロード。
- ③「更新用SDカード」をPCに挿入し、ナビに挿入して「更新用SDカード」を挿入して更新。
- ④ナビに「更新用SDカード」を挿入して更新。

**SDカードの送付による全更新(1回のみ)**  
申し込み期間：2023年12月1日～2025年9月30日

①ユーザー登録。②送付された「地図用SDカード」をナビへ差し替える。

区分	内容	更新頻度	部分地図更新	全地図更新	最大更新回数(5年間)
道路	道路データ(有料/一般)、案内音声など	1回/2ヶ月	○	○	30回
索引	住所、電話番号などの地点検索データ	1回/4ヶ月	○	○	15回
市街図	詳細市街地図	1回/年	×	○	2回

● iPod (iPhone) は、米国および他の国々で登録された Apple Inc. の商標です。 \* 1. PCのインターネット接続環境及びWeb登録が必要な場合があります。 \* 2. アプリケーションによっては別途接続ケーブルが必要となる場合があります。 \* 3. Bluetooth® 対応携帯電話等が必要です。 \* 4. 電波状態などにより、VICSの受信が出来ない場合があります。 \* 5. 渋滞回避ルートは自動探索、緊急規制情報も表示可能。 \* 6. クラウド型はBluetooth® 対応スマートフォン及びアプリが必要です。iPhoneもしくはスマートフォンのインターネット共有/テザリング機能のご利用が必要となる場合があります。（ご利用には別途、通信費用が必要となります。） \* 7. 画面は明るく、パネルを押すのではなく触る感覚で操作可能。 \* 8. 別途市販のケーブルが必要な場合があります。詳しくは販売店におたずねください。 \* 9. 機種により接続できない場合があります。 \* 10. メディアの状態（録音環境・データ内容）により、再生できない場合があります。（DVDにおいてはアナライズされていないメディアは再生できません）走行中、DVD再生は音声のみとなります。 \* 11. 付属SDカードへ録音する場合は、録音時間や録音音質によって作成可能なアルバム数や録音可能なトラック数は異なります。ナビの使用状況により、録音速度が低下する場合があります。



# NAVIGATION

安心安全機能を搭載！  
使いやすさが進化したスタンダードモデル。

最長  
2029年12月まで  
無償地図更新

## Panasonic

ワイド スタンダード メモリーナビ (7インチ)  
¥190,960

※メーカーオプションのスマートフォン連携9インチディスプレイオーディオ付車には装着不可。



### 【レコーダーリンク】

ご自宅のレコーダーで視聴できるデジタル放送、BS・CS放送の番組を、外出先の車内でお楽しみいただけます。リアルタイム視聴だけでなく、レコーダーに録画した番組も楽しむことができます。  
※ご利用には、本機能に対応のレコーダーが必要となります。  
※BS放送、CS放送はお客様のご契約が必要となります。  
※スマートフォンに専用アプリのインストールが必要となります。  
※スマートフォンのテザリング機能は、通信キャリアや契約プランによって有料となる場合があります。  
※データ通信料はお客様のご負担となります。

### 【高精細なHD画質でナビ画面がより見やすく、さらに使いやすい】

### 【便利に使える2つの音声認識】

オプション (詳細はP24-25に掲載)	
10.1インチ後席モニター (天井吊り下げ式)	
ETC2.0車載器 (ナビ連動高度化光ビーコン対応ビルトインモデル) *3	
ドライブレコーダー (ナビ連動用)	
アルパインプレミアムスピーカー	



本体*1 ¥171,930 [¥146,700 + ¥25,600]	08545F9174	●
ナビゲーションロックボルト ¥3,300 [¥3,000]	H0077YA000	●
HDMI & USB アダプター*2 ¥14,300 [¥7,000 + ¥7,000]	08541F9063	●
ケーブル保護キット ¥550 [¥500]	08605F9007	●
ナビ・オーディオ取付キット ¥880 [¥800]	08606F2034	●

\*1. メーカーオプションのスマートクラスパックに装着されているETCとは連動しません。 \*2. デジタル映像入力や音声入力には、別途市販のケーブル類が必要な場合があります。 \*3. メーカーオプションのスマートクラスパックに装着されているETCとは同時装着できません。(交換取付は可能です)

内蔵 / 64GB	無償地図更新 ※1	スマートフォン連携 ※2	Bluetooth®対応ハンズフリー ※3	モーションスクロール操作	VICS WIDE対応 ※4 ※5	クラウド型音声認識 (別売音声認識) ※6	文字拡大表示	タッチパネル (静電容量式)	HD/LEDバックライト	高速道路逆走検知	車両連携	eco機能	セキュリティ機能	iPod (iPhone) 接続 ※7 ※8	Bluetooth®対応オーディオ ※3
テレビチューナー (7MHzタイプ)	ワイドFMチューナー	DVD再生 (R/RW) ※9	CD録音 ※10 約2,900曲 / 最大8倍速	CD再生 (R/RW) ※9 WMA, MP3対応	タイムアライメント	SDカード対応 (8GB/SDHC)	SD、USB音源 ※9 WMA, MP3, AAC, FLAC, WAV対応	SD、USB音源 ※9 MPEG4-AVC、H.264/VC1	ステアリングスイッチ対応	AM/FM	オープニングSUBARU画面				

無償地図更新方法 下記の【スマートフォン、Webからの部分更新/全更新】と【SDカードの送付による全更新】のいずれかの方法をお選びください。

**スマートフォンからの部分更新 (最大30回) / 全更新 (最大2回)** ※利用開始日から最長5年間 最終ダウンロード: 2029年12月31日まで

- スマートフォンに専用アプリ「ナビアップS」をダウンロード。
- スマートフォンとナビをWi-Fi接続。
- 「ナビアップS」を起動し、地図更新データをスマートフォンにダウンロード。
- 地図更新データをナビに転送。

**Webからの部分更新 (最大30回) / 全更新 (最大2回)** ※利用開始日から最長5年間 最終ダウンロード: 2029年12月31日まで

- 地図更新アプリをダウンロード (ユーザー登録が必要)。
- 市販のSDカードを用意し、ナビに挿入して「更新用SDカード」を作成。更新データをダウンロード。
- 「更新用SDカード」をPCに入れた後、地図更新アプリを起動後、カードを挿入して更新。
- ナビに「更新用SDカード」を挿入して更新。

**SDカードの送付による全更新 (1回のみ)** 申し込み期間: 2023年12月1日～2025年9月30日

- ユーザー登録。
- 送付されてきた「地図用SDカード」をナビへ差し替えます。

区分	内容	更新頻度	部分地図更新	全地図更新	最大更新回数 (5年間)	ナビアップSのダウンロードは
道路	道路データ (有料/一般)、案内音声など	1回/2ヶ月	○	○	30回	なし
案内	住所、電話番号などの地点検索データ	1回/4ヶ月	○	○	15回	なし
市街図	詳細市街地図	1回/年	×	○	2回	あり

● iPod (iPhone) は、米国および他の国々で登録された Apple Inc. の商標です。 \*1. PC のインターネット接続環境及び Web 登録が必要な場合があります。 \*2. アプリケーションによっては別途接続ケーブルが必要となる場合があります。 \*3. Bluetooth® 対応携帯電話等が必要です。 \*4. 電波状態などにより、VICS の受信が出来ない場合があります。 \*5. 渋滞回避ルートを自動探索、緊急規制情報も表示可能。 \*6. クラウド型は Bluetooth® 対応スマートフォン及びアプリが必要です。 iPhone もしくはスマートフォンのインターネット共有 / テザリング機能のご利用が必要な場合があります。(ご利用には別途、通信費用が必要な場合があります) \*7. 別途市販のケーブルが必要な場合があります。詳しくは販売店におたずねください。 \*8. 機種により接続できない場合があります。 \*9. メディアの状態 (録音環境・データ内容) により、再生できない場合があります。(DVD においてはファイナライズされていないメディアは再生できません) 走行中、DVD 再生は音声のみとなります。 \*10. 付属 SD カードへ録音する場合、録音時間や録音音質によって作成可能なアルバム数や録音可能なトラック数は異なります。ナビの使用状況により、録音速度が低下する場合があります。

## クルマとナビを接続して連携機能を強化し、より安心安全な

### SCENE 01\_DRIVING

#### ≫ 標識認識 (進入禁止)



約 60km/h 以内で走行中に、進入禁止の標識をステレオカメラが検知するとブザー音と TFT カラーマルチインフォメーションディスプレイとナビ画面でお知らせを表示します。  
※ L 除く全車標準装備

#### ≫ 時刻補正機能



GPS で計測した精度の高い時刻を TFT カラーマルチインフォメーションディスプレイに表示します。  
※ L 除く全車標準装備

#### ≫ 車両情報表示



半ドア警告  
故障、燃料残量や半ドア等、約 40 種類の車両の状態をナビ画面でお知らせします。

#### ≫ 高速道路逆走検知 / 注意喚起

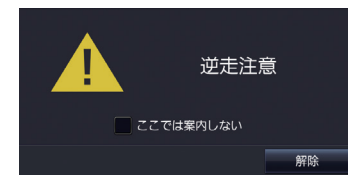

逆走検知は、高速道路での逆走状態を検知し、画面表示と音声で警告します。逆走注意喚起は、高速入口や SA・PA 出発時等に逆走しないよう注意を促します。  
※検知する場所は機種により異なります。注意喚起を行うタイミングは機種により異なります。全ての逆走の検知・注意喚起を保証するものではありません。

充実の安心・安全機能！  
スムーズな操作性にこだわったフルセグ & DVD 対応モデル。

2028年2月まで  
無償地図更新  
(地図全更新1回)

## KENWOOD

ワイド エントリー メモリーナビ (7インチ)  
¥133,650

※メーカーオプションのスマートフォン連携9インチディスプレイオーディオ付車には装着不可。

### 【サクサク快適、ストレスフリーな操作感】

DVD 再生、フルセグ対応、Bluetooth® 対応の嬉しい基本機能を充実。高性能な CPU を採用することで複数のプロセスを同時並行で処理、ナビゲーションしながら動画再生といった高い負荷のかかるシーンでも、スムーズに処理します。タッチパネルの操作もサクサク快適でストレスフリーな操作感を実現しています。

### 【ドライバーの目と耳にやさしい】

パネルデザインを一新  
よく使う「現在地ボタン」は、クリアブルーの大きなボタンと「現在地」を表すアイコンを採用し、より使いやすさを向上させました。

### ユニバーサルデザインの採用

直感的に認識しやすい色使いの地図表示を追加。文字やルートが見やすくなりました。  
●文字がすっきり読みやすい ●案内中のルートが際立つ配色 ●高速道路と緑地を区別しやすい配色  
はっきり音声  
人の声の周波数帯域を中心に増幅し、TV・FM・AM・交通情報視聴時、ハンズフリー通話時の音声クリアに聞き取りやすくなる「はっきり音声」機能を搭載しました。

オプション (詳細は P24-25 に掲載)	
10.1インチ後席モニター (天井吊り下げ式)	ETC2.0車載器 (ナビ連動高度化光ビーコン対応ビルトインモデル) *3
ドライブレコーダー (ナビ連動用)	アルパインプレミアムスピーカー



本体*1 ¥118,360 [¥98,000 + ¥9,600]	08545F9175	●
ナビゲーションロックボルト ¥3,300 [¥3,000]	H0077YA000	●
USB アダプター*2 ¥10,560 [¥3,600 + ¥7,000]	08541F9067	●
ケーブル保護キット ¥550 [¥500]	08605F9007	●
ナビ・オーディオ取付キット ¥880 [¥800]	08606F2034	●

\*1. メーカーオプションのスマートクラスパックに装着されているETCとは連動しません。 \*2. 音声入力には、別途市販のケーブル類が必要な場合があります。デジタル映像入力には対応しません。 \*3. メーカーオプションのスマートクラスパックに装着されているETCとは同時装着できません。(交換取付は可能です)

メモリ / 16GB	無償地図更新 ※1	スマートフォン連携 ※2	Bluetooth®対応ハンズフリー ※3	モーションスクロール操作	VICS WIDE対応 ※4 ※5	文字拡大表示	タッチパネル	WVGA/高輝度LEDバックライト	高速道路逆走検知	車両連携	eco機能	セキュリティ機能	iPod (iPhone) 接続 ※6 ※7	Bluetooth®対応オーディオ ※3	テレビチューナー (7MHzタイプ)
ワイドFMチューナー	DVD再生 (R/RW) ※8	CD録音 (R/RW) ※8 MP3, WMA, AAC, WAV, FLAC, Vorbis 対応	タイムアライメント	SD、USB音源 ※8 MP3, WMA, AAC, WAV, FLAC, Vorbis 対応	SD、USB音源 ※8 MPEG-4 Video, H.264/AVC, H.264/AVC1, AAC, WAV, WMV 対応	ステアリングスイッチ対応	AM/FM	オープニングSUBARU画面							

無償地図更新方法 下記の【Webからの更新】と【SDカードの送付による更新】のどちらかの方法をお選びください。

**【Webからの更新】** 更新回数1回 / ご購入～3年以内

- パソコンでMao FanのWebサイトにアクセスし、ユーザー登録をします。
- ナビ本体にSDカード (別売の市販品) を挿入し、地図更新用SDカードを作成します。
- パソコンに専用アプリケーションをダウンロードし、インストールします。
- パソコンで作成した地図更新用SDカードを挿入し、更新地図データをダウンロードします。
- 地図更新用SDカードをナビ本体へ挿入し、アップデートします。

**【SDカードの送付による更新】** 更新回数1回 / ご購入～2025年6月30日までに申し込みの場合

- ユーザー登録。
- 送付されてきた「地図更新用SDカード」をナビへ差し替えます。

2025年3月頃～2028年2月末の間1回のみ更新可能。  
※地図データのダウンロード時期により収録地図データの内容が異なります。(詳しくは右表をご確認ください)

地図データ	ダウンロード時期	収録地図データ
2025年3月頃～2026年2月末予定	2024年 秋	2025年 秋
2026年3月頃～2027年2月末予定	2025年 秋	2026年 秋
2027年3月頃～2028年2月末予定	2026年 秋	2027年 3月以降

● iPod (iPhone) は、米国および他の国々で登録された Apple Inc. の商標です。 \*1. インターネット接続環境及び Web 登録が必要な場合があります。 \*2. アプリケーションによっては別途接続ケーブルが必要となる場合があります。 \*3. Bluetooth® 対応携帯電話が必要な場合があります。 \*4. 電波状態などにより、VICS の受信が出来ない場合があります。 \*5. 渋滞回避ルートを自動探索、緊急規制情報も表示可能。 \*6. 別途市販のケーブルが必要な場合があります。詳しくは販売店におたずねください。 \*7. 機種により接続できない場合があります。 \*8. メディアの状態 (録音環境・データ内容) により、再生できない場合があります。(DVD においてはファイナライズされていないメディアは再生できません) 走行中、DVD 再生は音声のみとなります。

## カーライフをサポートしていきます。

### 【対応機種】ナビ全機種

※写真はパナソニックナビ。機種やナビの違いにより画面は異なります。

### SCENE 02\_SUPPORTING

#### ≫ 3年、6万kmの長期保証

保証修理を受けられる期間は、SUBARU 特約店 / 指定販売店での取付け後、3年間が走行 6 万 km (一部商品は 1 年間が走行 2 万 km) のいずれかを超過するまでとなります (消耗品など一部商品を除く)。  
【対象】 スバル純正ナビゲーション、オーディオ本体及びオプション品

#### ≫ 無償地図更新

道路事情の変化に対応する無償地図更新を実施します。  
※地図更新回数は機種によって異なります。

#### ≫ ドライブレコーダー連動



ナビの大きな画面でドラレコの録画 / 再生 / 設定が可能。 (表示画面は機種によって異なります)



# OTHERS

## AUDIO



CD/AM/FM対応のシンプルオーディオ。  
**ワイド シンプル CDチューナー**  
 (JVCケンウッド) **¥19,690**

CD-R/RW WMA MP3 AM/FM  
 50W x 4OUT AUX端子 標準装備

本体*1	¥18,810 [¥13,500 + 税¥3,600]	08600F9035
ナビ・オーディオ取付キット*2	¥880 [¥800]	08606F2034

オプション	アルパインプレミアムスピーカー ナビゲーションロックボルト
-------	----------------------------------

\*1. メーカーオプションのスマートフォン連携9インチディスプレイオーディオ装着車には装着不可。 \*2. ワイド シンプル CDチューナー装着の際には別売のナビ・オーディオ取付キットが必要です。  
 \*AUX端子:接続には別途市販のステレオミニプラグケーブルが必要です。 \*音質調整はオートラウドネスのみになります。 \*CD-/RWはディスクの特性・傷・汚れなどにより、再生できない場合があります。

## SPEAKER



バランスのいい純正サウンドを、さらにグレードアップ。



**アルパインプレミアムスピーカー**  
 フロントスピーカー(セパレートツイーターセット)  
**¥55,880**

本体	¥55,880 [¥44,000 + 税¥6,800]	08603F2020
----	-----------------------------	------------

\*フロントドアに装着。 \*スピーカーは交換となります。  
 \*スピーカーとツイーターの各左右2個セット。

リヤスピーカー  
**¥44,880**

本体	¥44,880 [¥36,000 + 税¥4,800]	08601F9019
----	-----------------------------	------------

\*リヤドアに装着。 \*スピーカーは交換となります。  
 \*スピーカー左右2個セット。

## REAR ENTERTAINMENT

大画面モニターで、カーライフをさらに楽しく。

**10.1インチ後席モニター(天井吊り下げ式)**  
 10インチ スタイリッシュ メモリーナビ接続: **¥89,430**

スマホ連携9インチディスプレイオーディオ・ワイド スタンダード メモリーナビ(7インチ)・ワイド エントリー メモリーナビ(7インチ)接続: **¥75,240**

●必要 — 設定なし	10インチナビ	スマホ連携9インチディスプレイオーディオ7インチナビ
本体*1	¥75,240 [¥60,000 + 税¥8,400]	08550F2012
後席モニター用HDMIケーブル	¥14,190 [¥8,500 + 税¥4,400]	08541F2020

\*1. 10インチ スタイリッシュ メモリーナビはHDMI接続のみ。スマホ連携9インチディスプレイオーディオ・ワイド スタンダード メモリーナビ(7インチ)・ワイド エントリー メモリーナビ(7インチ)はアナログ接続のみ。

## REAR VIEW CAMERA BLOWER



\*写真は画面イメージです。作動前 \*写真は画面イメージです。作動後

バックモニターについた水滴を除去して、雨天時の後方視界をクリアに。

**リヤビューカメラブロー** **¥18,260**

本体	¥18,260 [¥11,000 + 税¥5,600]	08575F2000
----	-----------------------------	------------

●リヤワイパー作動開始に連動して、カメラレンズの水滴をエア(空気圧)で吹き飛ばします。リヤワイパーリバースギア連動時はR(リバース)ギアに入ると連動して作動します。  
 注)リヤワイパー連続作動時は、一度リヤワイパーのOFF-ON操作をしていただかないと作動しません。

## DRIVE RECORDER

運転時に、映像を記録する車載カメラです。万が一事故が発生した時でも、映像として記録が残ります。



リヤビューカメラ装着車後方画像

**ドライブレコーダー(ナビ連動用)**

ワイド スタンダード メモリーナビ(7インチ)を装着し、前後室内を高画質で録画する場合  
**¥110,880**

ワイド エントリー メモリーナビ(7インチ)を装着し、前後を録画する場合  
**¥59,400**



再生画面



**ドライブレコーダー(単独使用専用)**  
**¥44,440**

本体	¥44,440 [¥32,000 + 税¥8,400]	08671F9024
----	-----------------------------	------------

\*GPS付。

●必要 — 設定なし	連動可能 ヘッドユニット	スマホ連携9インチ ディスプレイ オーディオ*1*2		パナソニック スタイリッシュ メモリーナビ (10インチ) パナソニック ワイド スタンダード メモリーナビ (7インチ) JVCケンウッド ワイド エントリー メモリーナビ (7インチ)			
	録画エリア	前後方	前後方 HD	前後方	前後方 室内	前後方 HD	前後方 室内 HD
ドライブレコーダー (ナビ連動用) ¥47,850 [¥35,100 + 税¥8,400]	08671F9025	●	●	●	●	●	●
ドライブレコーダーパネルセット ¥1,650 [¥1,500]	08679F9005	●	●	●	●	●	●
ドライブレコーダー用フロントカメラケーブル D ¥1,100 [¥1,000]	08672F9028	●	●	●	●	●	●
ドライブレコーダー用電源連動ケーブル A ¥7,590 [¥6,900]	08672F9024	●	●	●	●	●	●
室内カメラ ¥20,900 [¥15,000 + 税¥4,000]	08671F9023	—	—	—	●	—	●
後方録画用 HD カメラ (車両接近検知付)*3*4 ¥30,140 [¥17,000 + 税¥10,400]	08671F9022	—	●	—	—	●	●
ドライブレコーダー用カメラ分岐ケーブル ¥1,650 [¥1,500]	08672F9026	—	—	—	—	—	●
ドライブレコーダー用電源ケーブル*5*6 ¥1,210 [¥1,100]	08672F9019	●	●	▲	▲	▲	▲

\*1. 室内録画には対応しません。スマートフォン連携9インチディスプレイオーディオと連動する場合は監視録画機能が使用できなくなります。駐車監視機能(衝撃検知でイベント録画)は対応しております。 \*2. スマートフォン連携9インチディスプレイオーディオと連動する場合は後方録画用HDカメラの車両接近検知機能は使用できません。 \*3. サンシェード(バックドア)との同時装着不可。 \*4. メーカーオプションのバックカメラ映像の録画はできません。 \*5. メーカーオプションのスマートフォン連携9インチディスプレイオーディオとJVCケンウッド ワイド エントリー メモリーナビに必要。 \*6. ▲はヘッドユニットによって要不要がかわります。該当商品はJVCケンウッド ワイド エントリー メモリーナビに必要です。

●Gセンサーにより衝撃を判定しますが、イベントファイルに移行できない場合があります。●すべての状況において録画することを保証するものではありません。本機および車体の損傷や水没などで、記録機能が正常に作動しない場合があります。●LED灯火類は点滅したり光っていないように映る事があります。また距離によってカメラの焦点が合わない場合があります。●夜間にナビの画面や登録に太陽光を反射してダッシュボード等がガラスに映り込み、映像に残る場合があります。また、外部環境により映像画質が変化します。●本機の故障、記録データの破損等によるあらゆる損害について、一切の責任を負いません。●録画した映像を事故時の示談交渉や法的手続きに使用する場合、必ずしも直接的証拠としての効力を保証するものではありません。●記録した映像等は、プライバシーや著作権など法や条例に抵触しないようご使用ください。

## ETC

進行方向の情報をナビゲートにも活用できる「ETC2.0」をはじめ、多彩なラインアップをご用意しております。

### ナビ連動



**ETC2.0車載器**  
 (ナビ連動高度化光ビーム対応ビルトインモデル)  
**¥36,080**

本体	¥36,080 [¥28,000 + 税¥4,800]	08687F9020
----	-----------------------------	------------

\*メーカーオプションのスマートフォン連携9インチディスプレイオーディオ装着車には装着不可。  
 \*写真は当該車両と異なります。

### 単独使用専用



**ETC車載器(ビルトインモデル)**  
**¥20,130**  
 (音声案内)

本体	¥20,130 [¥13,500 + 税¥4,800]	08685F9038
----	-----------------------------	------------

\*写真は当該車両と異なります。



**ETC車載器(エントリーモデル)**  
**¥17,105**  
 (音声案内)

本体	¥16,390 [¥10,100 + 税¥4,800]	08685F9039
ETC取付キット	¥715 [¥650]	08689F1000

\*ETC車載器(エントリーモデル)装着の際には別売のETC取付キットが必要です。

### ETC/ETC2.0車載器をご使用の際の注意点

\*メーカーオプションのスマートフルズバックに装着されているETCとは同時装着できません。純正アクセサリーのETC/ETC2.0車載器を取付する場合は交換取付となります。\*別途セットアップ、ETCカードの取得(クレジット会社との契約)が必要です。詳細は販売店にお問い合わせください。  
 \*アイドリングストップ等でエンジンを再始動した際は、ETCカードが認証されていることを確認のうえ料金所ETCゲートを走行してください。



# Base Kit

リーズナブルなベーシックアイテム。



**カーペットマット(グレー)**  
**¥20,790** [¥18,500+税¥400]  
 08210F2568 (カスタムRS、カスタムR、G、トライ)  
 (Lは08210F2567)  
 \*エアウォッシュ加工。  
 \*5枚セット。(Lは3枚セット)  
 \*1台分。  
 \*スバル純正品以外を装着したり、純正品でも正しく装着していないとペダル操作を妨げ、事故につながる恐れがあります。下記事項にご注意ください。  
 (1) 付属のフックを使用し取付けてください。  
 (2) 他のマットなどと重ねて使用しないでください。



**オールウェザーマット(トライ用)**  
**¥19,690** [¥17,500+税¥400]  
 08200F2102 (トライ)  
 \*1台分5枚セット。  
 \*運転席ロングスライドシート付車用。  
 \*スバル純正品以外を装着したり、純正品でも正しく装着していないとペダル操作を妨げ、事故につながる恐れがあります。下記事項にご注意ください。  
 (1) 付属のフックを使用し取付けてください。  
 (2) 他のマットなどと重ねて使用しないでください。

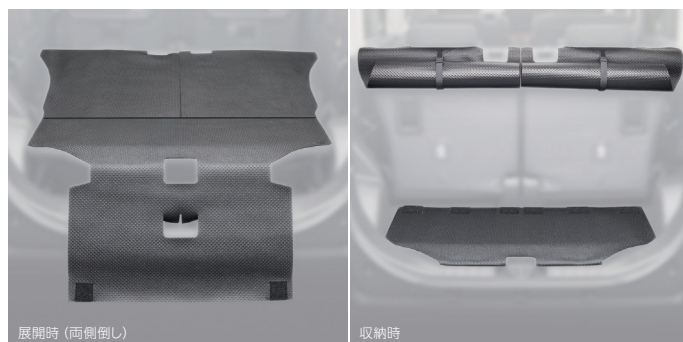

**ラグージーマット(ロングタイプ)**  
**¥12,980** [¥11,000+税¥800] 08242F2028



**リヤステップマット**  
**¥8,800** [¥6,000+税¥2,000] 08212F2010 (カスタムRS、カスタムR、G、トライ)  
 (Lは08212F2009)  
 \*3枚セット(右側1枚、左側2枚)。  
 \*貼付タイプ。



**マッドガード(フロントリヤセット)**  
**¥18,260** [¥13,000+税¥3,600] 08410F2034##  
 (G、L)  
 \*品番末尾の##はページ下記記載のカラーコードが入ります。

カラーコード (品番末尾の##がカラーコードに対応しています。)

A7 シャイニング ホワイトパール	B0 ブライトシルバー・ メタリック	C0 ブラック・ マイカメタリック	Y5 ファイアークォーツ レッド・メタリック	W5 レーザーブルー クリスタルシャイン	D8 プラムブラウン クリスタル・マイカ	L7 サンドページ メタリック
-------------------------	--------------------------	-------------------------	------------------------------	----------------------------	----------------------------	-----------------------



**ワイドバイザー(ステンレスモール付)**  
**¥32,560** [¥26,000+税¥3,600] 08610F2042  
 (カスタムRS、カスタムR)  
 \*写真は前型車。  
 \*1台分。



**ワイドバイザー**  
**¥24,310** [¥18,500+税¥3,600] 08610F2055  
 (G、L、トライ)  
 \*写真は前型車。  
 \*1台分。



**ナンバープレートベース**  
**¥2,200** [¥2,000] 08400F9004  
 \*1枚(1台分は2枚必要)。  
 \*字光式ナンバープレート付車には装着不可。  
 \*材質:樹脂。



**ナンバープレートロック**  
**¥3,850** [¥3,500] 08400F9017  
 \*1台分。  
 \*ロックボルト4個、キー&レンチのセット。  
 \*字光式ナンバーは装着不可。  
 \*マックガード社製。

		ナンバープレートベース	ナンバープレートロック	カーペットマット	オールウェザーマット(トライ用)	リヤステップマット	ワイドバイザー		マッドガード(フロントリヤセット)	ラグージーマット(ロングタイプ)	単品合計価格(消費税10%込)	キット価格(消費税10%込)	品番(税抜き価格内訳)
							標準	ステンレスモール付					
シフォン	L	●	●	●		●	●		●		¥80,410	<b>¥73,260</b>	P0048K8110## [¥57,000+税¥9,600]
		●	●	●		●	●			●	¥75,130	<b>¥67,980</b>	P0048K8111 [¥55,000+税¥6,800]
	G	●	●	●		●	●		●		¥80,410	<b>¥73,260</b>	P0048K8112## [¥57,000+税¥9,600]
		●	●	●		●	●			●	¥75,130	<b>¥67,980</b>	P0048K8113 [¥55,000+税¥6,800]
シフォンカスタム	カスタムRS カスタムR	●	●	●		●		●			¥70,400	<b>¥63,800</b>	P0048K8114 [¥52,000+税¥6,000]
		●	●	●		●		●			¥83,380	<b>¥75,680</b>	P0048K8115 [¥62,000+税¥6,800]
シフォントライ	トライ	●	●	●		●	●				¥62,150	<b>¥56,100</b>	P0048K8116 [¥45,000+税¥6,000]
		●	●		●	●	●				¥74,030	<b>¥66,880</b>	P0048K8117 [¥54,000+税¥6,800]

\*品番末尾の##はページ下記記載のカラーコードが入ります。

**Hi-Res AUDIO** 日本オーディオ協会のハイレゾ定義に準拠した製品に、このロゴを冠して推奨しています。ロゴは登録商標です。

**純正3年保証** SUBARU 純正用品の保証期間は、SUBARU 特約店/指定販売店での取付け後、3年間走行6万km (一部商品は1年間走行2万km) のいずれかを超えるまでとなります(消耗品など一部商品を除く)。

**SAA** ◆SAAの記載がある商品は、SUBARU AUTO ACCESSORIES(スバル用品株式会社)製商品の略称。SUBARU純正アイテムとは保証が異なり、1年間走行2万キロのいずれかを超えるまでとなります(一部商品を除く)。商品の不具合により二次的に発生しうる車両等の不具合は車両クレーム保証の対象外となります。

表示価格は標準工賃(必要な場合)と消費税10%を含むメーカー希望小売価格。併記の[ ]は消費税抜の[メーカー希望本体価格+税標準工賃]です。工賃別商品の工賃は販売店にお問い合わせください。  
 尚、新車装着時以外で装着する場合は、作業内容に応じ別途追加工賃がかかる場合がございます。詳しくは販売店にお問い合わせください。  
 ●掲載の商品または装着車両の仕様・価格・名称・品番等は2024年10月現在。予告なく変更または販売を中止する場合があります。●複数の商品や異なる商品を同時に装着できない場合や車両の仕様により商品が装着できない場合があります。  
 ●商品によって若干納期がかかる場合があります。●商品の注意事項のすべてを記載していません。必ず取扱説明書をお読みください。●安全のため走行中のドライバーはナビ・オーディオ等を操作しないでください。走行中はナビモニターでTVやビデオの映像を見ることはできません。●モニターやディスプレイは、太陽光の角度等により見えにくくなる場合があります。●ナビの地図データや、VICIS 情報を活用するために地図データ上に貼られたVICIS リンクは、調査・作成の時期・方法により現状と異なる場合があります。使用に際しては実際の交通規制や道路状況に従ってください。●オンデマンドVICIS、プローブ渋滞情報、ネット運動スポット探索は、Bluetooth®対応携帯電話やネット環境、パソコン、通信料等が必要になる場合があります。また契約・登録はお客様のご手配となります。●フルセグ視聴用のB-CASカードの登録(無料)はお客様のご手配となります。●ナビに記録した目的地登録・音楽・映像などのデータが、不具合や修理により消失した場合、データの保証はいたしかねます。●各AVメディアはデータ形式・バージョンや著作権ガードにより使用できない場合があります。●iPod/iPhone対応機能は種類や世代によって使用できない場合があります。●Bluetooth®通信機能はBluetooth®対応の携帯電話やポータブルプレーヤーでのみ使用可。ハンズフリー電話とコードレス再生を同時に使用できない場合や、待ち受け画面にしているなど携帯電話の設定によりハンズフリー電話ができない場合があります。●[Qi]はWireless Power Consortiumの登録商標です。●VICISは一般財団法人道路交通情報通信システムセンターの商標です。●iPod、iPhone、Apple Carplayは米国およびその他の国で登録されているApple Inc.の商標です。●SD/SDHC/SDXCメモリーカードはSDアソシエーションの登録商標です。●Bluetooth®はBluetoothSIG, Inc. USAの商標です。●[Android][Android Auto]はGoogle LLC.の商標または登録商標です。●プラスマクスターロゴ及びプラスマクスター、Plasmaclusterはシャープ株式会社の登録商標です。●記載のデータは測定条件等により異なる場合があります。●写真は印刷インクの性質上、実際の色とは異なって見えることがあります。●写真のナンバープレートはすべて合成です。●撮影用の小物は商品には含まれません。●掲載のイラストやハメコミ画面はイメージです。●商品の取付けはSUBARU 特約店、またはSUBARU 特約店が指定した販売店で行います。●その他、詳しくは販売店にお問い合わせください。

**SUBARUコール 0120-052215**

お客様センター受付時間:9:00~17:00(土日祝は12:00~13:00を除く) ①インフォメーションサービス(ご意見/ご感想/カタログ、販売店、転居お手続き等のご案内) ②お問い合わせ/ご相談(平日の12:00~13:00と土日祝を除く)

表示価格は標準工賃(必要な場合)と消費税10%を含むメーカー希望小売価格。併記の[ ]は消費税抜の[メーカー希望本体価格+税標準工賃]です。

