



LEGACY

ACCESSORIES
www.subaru.jp/accessory



日本オーディオ協会のハイレゾ定義に準拠した製品に、このロゴを冠して推奨しています。ロゴは登録商標です。



SUBARU純正用品の保証期間は、SUBARU特約店／指定販売店での取付け後、3年間か走行6万km(一部商品は1年間か走行2万km)のいずれかを超えるまでとなります(消耗品など一部商品を除く)。

STI マークはSUBARU純正保証対象外のSTIパーツです。取付けに直接的または間接的に起因する車両の不具合は、(株)SUBARUの車両クレームと車両保証の対象外となります。
STI マークはSTI独自の保証となります(消耗品など一部商品を除く)。保証期間は、2016年10月以降にSTI指定ショップでの取付け後、1年間か走行2万kmのいずれかを超えるまでとなります。
 STI指定ショップならびに保証対象商品・保証内容等はSTIホームページ(www.sti.jp)のスポーツパーツ保証ページをご覧ください。

SAA ◆SAAの記載がある商品は、SUBARU AUTO ACCESSORIES(スバル用品株式会社)製商品の略称。SUBARU純正アイテムとは保証が異なり、1年間か走行2万キロのいずれかを超えるまでとなります(一部商品を除く)。
 商品の不具合により二次的に発生しうる車両等の不具合は車両クレーム保証の対象外となります。

表示価格は標準工賃(必要な場合)と消費税10%を含むメーカー希望小売価格。併記の[]は消費税抜の[メーカー希望本体価格+税標準工賃]です。工賃別商品の工賃は販売店にお問い合わせください。

尚、新車装着時以外で装着する場合は、作業内容に応じ別途追加工賃がかかる場合がございます。詳しくは販売店にお問い合わせください。

●掲載の商品または装着車両の仕様・価格・名称・品番等は2020年1月現在。予告なく変更または販売を中止する場合があります。また撮影の都合で現行商品と異なる場合があります。●複数の商品や異なる商品を同時に装着できない場合や、車両の仕様により商品を装着できない場合があります。●商品によって若干納期がかかる場合があります。●商品の注意事項のすべてを記載していません。必ず取扱説明書をお読みください。●安全のため走行中のドライバーはナビ・オーディオ等を操作しないでください。走行中はナビモニターでTVやビデオの映像を見ることはできません。●モニターやディスプレイは、太陽光の角度等により見えにくくなる場合があります。●ナビの地図データや、VICIS情報を活用するために地図データ上に貼られたVICISリンクは、調査・作成の時期・方法により現状と異なる場合があります。使用に際しては実際の交通規制や道路状況に従ってください。●オンデマンドVICIS、プローブ渋滞情報、ネット連動スポット探索は、Bluetooth®対応携帯電話やネット環境、パソコン、通信料等が必要になる場合があります。また契約・登録はお客様のご手配となります。●フルセグ視聴用のB-CASカードの登録(無料)はお客様のご手配となります。●ナビに記録した目的地登録・音楽・映像などのデータが、不具合や修理により消失した場合、データの保証はいたしかねます。●各AVメディアはデータ形式・バージョンや著作権ガードにより使用できない場合があります。●iPod/iPhone対応機能は種類や世代によって使用できない場合があります。●Bluetooth®通信機能はBluetooth®対応の携帯電話やポータブルプレーヤーでのみ使用可。ハンズフリー電話とコードレス再生を同時に使用できない場合や、待ち受け画面にしていけないなど携帯電話の設定によりハンズフリー電話ができない場合があります。●VICISは一般財団法人、道路交通情報通信システムセンターの商標です。●iPod、iPhone、Apple CarPlayは米国およびその他の国で登録されているApple Inc.の商標です。●SD/SDHC/SDXCメモリーカードはSDアソシエーションの登録商標です。●Bluetooth®はBluetoothSIG, Inc. USAの商標です。●[Android][Android Auto]はGoogle LLCの商標または登録商標です。●[Inance]、[ナノイー]及び[nanoe]マークは、パナソニック(株)の登録商標です。●記載のデータは測定条件等により異なる場合があります。●写真は印刷インクの性質上、実際の色とは異なって見えることがあります。●写真のナンバプレートはすべて合成です。●撮影用の小物は商品には含まれません。●掲載のイラストやパノミ画面はイメージです。●商品の取付けはSUBARU特約店、またはSUBARU特約店が指定した販売店でお願います。●その他、詳しくは販売店にお問い合わせください。

株式会社SUBARU

〒150-8554 東京都渋谷区恵比寿1-20-8 エビスパルビル
(2020.01)

SUBARUコール 0120-052215

お客様センター受付時間：9:00～17:00(土日祝は12:00～13:00を除く)
①インフォメーションサービス(ご意見/ご感想/カタログ、販売店、転居お手続き等のご案内)
②お問い合わせ/ご相談(平日の12:00～13:00と土日祝を除く)



注文番号：b0111118

2020.01～

このお知らせは、2020.01 LEGACY アクセサリーカタログ(b0111118)に対応するものです。



メーカー希望小売価格の改訂について

2024年6月3日（月）より、一部アクセサリーの

メーカー希望小売価格を改定させていただきます。

詳細はアクセサリーカタログ巻末のアイテムリストをご参照ください。

P 6-7 **ベースキット (アウトバック)** ¥86,350~¥153,450

カラードナンバープレートベースセット、ナンバープレートロック、ホイールロックセット、ドアバイザー、フロアカーペット(ブラック/アイボリー)、LEDアクセサリリング、スブラッシュボード

P 14-15 **ベースキット (B4)** ¥86,350~¥157,850

カラードナンバープレートベースセット、ナンバープレートロック、ホイールロックセット、ドアバイザー、フロアカーペット(ブラック/アイボリー)、LEDアクセサリライナー、スブラッシュボード

P 8-9 **エクステリアラグジュアリーパッケージ (アウトバック)** ¥132,550

フロントグリル、フロントバンパーモールディング(メッキ調)、リヤバンパーモールディング(メッキ調)、リヤゲートモールディング(メッキ調)、ドアミラーセット(クロームメッキ/ブラックメッキ)

P 16-17 **エクステリアラグジュアリーパッケージ (B4)** ¥114,400

フロントグリル、フロントバンパースカート、リヤバンパーディフューザー(シルバー塗装)

P 10-11 **エクステリアラギッドパッケージ (アウトバック)** ¥100,100

ホイールアーチトリム、カーゴステップパネル(樹脂)、ボディサイドモールディング

P 24 **インテリアパッケージ (アイボリー内装用)** ¥92,950

インナードアパネルセット、インパネ&ドアパネルセット

P 10-11 **オールウェザーパッケージ** ¥60,500

オールウェザーシートカバー、オールウェザーカーゴカバー

P 25 **インテリアパッケージ (ブラック内装/ブラウン内装用)** ¥92,950

インナードアパネルセット、インパネ&ドアパネルセット

P 27 **イルミネーションパッケージ** ¥46,750

フットランプ、センターコンソールイルミネーション

P 27 **SAA インテリアLEDセット** ¥24,530<アウトバック用>
¥20,570<B4用>

スポットランプ、ルームランプ、カーテシランプ、ラゲッジランプ(アウトバックのみ)

撮影車は他車種

P 28 **ウェルカムパッケージ** ¥46,200

キーレスアクセスアップグレード、ドアミラーオートシステム

P 30 **ウィンターブレードパッケージ** ¥11,550<アウトバック用>
¥14,300<B4用>

ウィンターブレード(運転席、助手席、リヤ)

レガシライフを知りつくした
SUBARU純正アクセサリから、
基本アイテムを厳選したベースキットと、多彩なパッケージ。

※各パッケージ類は単品購入よりお得な価格設定となっています。
※車種/グレード/共着オプションにより装着できない場合や、別売品が必要な場合があります。詳しくは各ページをご覧ください。

for Grand Touring Life



LEGACY Accessories
SUBARU GENUINE QUALITY

いちばん上質なSUVライフのために。

アウトバックとの豊かな毎日を支える基本アイテム——ベースキット

ベースキット	カラード ナンバー プレート ベースセット	ナンバー プレート ロック	ホイール ロックセット	ドア バイザー	フロアカーペット	LED アクセサリ リング	スブラッシュ ボード	通常合計 価格	キット価格	品番	
										ブラック内装/ ブラウン内装用 (X-BREAK含む)	アイボリー 内装用
OUTBACK全車	●	●	●	●	●ブラック/アイボリー	●	●	¥187,550 ▶ ¥153,450	[¥125,000+¥24,500]	P0017AL500##	P0017AL510##
	●	●	●	●	●ブラック/アイボリー	●		¥161,150 ▶ ¥133,650	[¥110,000+¥24,500]	P0017AL501##	P0017AL511##
	●	●	●	●	●ブラック/アイボリー			¥95,150 ▶ ¥86,350	[¥74,000+¥14,500]	P0017AL202##	P0017AL212##

カラーコード(品番末尾の##が以下のカラーコードに対応しています。)

GN	L1	W6	TQ	M3	V2	T5	S6	E8	M2
タンクステン・メタリック	ストームグレー・メタリック	クリスタルホワイトパール	アイズシルバー・メタリック	マグネタイトグレー・メタリック	クリスタルブラック・シリカ	クリムゾンレッドパール	ワイルドネグリーフ・メタリック	ダークブルーパール	クールグレーカーキ

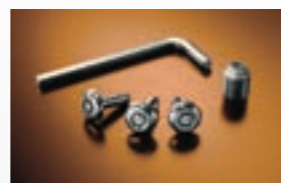

カラードナンバープレートベースセット
(アウトバック)

¥13,200 (アウトバック用*字光式ナンバー使用不可)

*前後セット。*樹脂製。

[¥12,000]J1017AL570##

ナンバープレートロック

¥3,300 (*字光式ナンバー使用不可)

*封印部除く3個&専用キー&レンチ。
*マックガード社製。

[¥3,000]J1077YA003

ボディの形状と色に合わせた前後ナンバープレートベースと、ナンバー&ホイールの防犯ロック。雨の日も快適なドアバイザーも全ベースキットに設定。泥はね等からボディを守る、スブラッシュボード付ベースキットも選択できます。

ドアバイザー(アウトバック)

¥34,100 (アウトバック用)

[¥28,000+¥3,000]F0017AL100

フロアカーペット(アウトバック) ブラック アイボリー

¥36,850 (アウトバック用)

*5席分5枚。

[¥33,000+¥500]

ブラック:J5017AL220、アイボリー:J5017AL230



アイボリー



ブラック

カーペットは、アイボリー内装用も用意。アウトバックに合わせてデザインされたLEDアクセサリリングは、車両のポジションランプ(車幅灯部分)も同時点灯し、一目でアウトバックとわかる存在感を演出します。



同時点灯イメージ



点灯時



消灯時

LEDアクセサリリング
(車幅灯部分同時点灯)

¥66,000 (アウトバック用)

*車両ライティングOFF時に標準装備のポジションランプ(車幅灯部分)も同時点灯します。*ON/OFFスイッチ付。
*リング部分の発光色は他の灯火類の色あいと異なります。

[¥53,000+¥7,000]H4517AL430

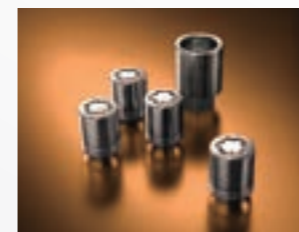

ホイールロックセット

¥7,700

*4輪分4個&専用キー。*マックガード社製。

[¥6,000+¥1,000]B3277YA000

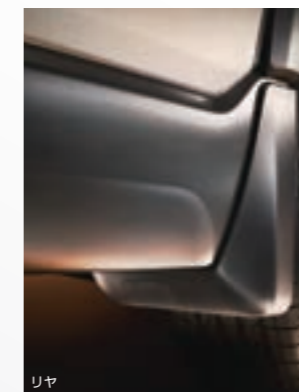

リヤ



フロント

スブラッシュボード(アウトバック)

¥26,400 (アウトバック用)

*装着部地上高が最大約60mm下がります。

[¥21,000+¥3,000]J1017AL200

おすすめ追加アイテム

ベースキットに追加したい、SUVの定番アイテム類。キャビンの一部でもあるカーゴルームにも、カーペット地のマットを用意。SUVらしいイエローのLEDフォグランプは、コンパクト&スタイリッシュな新デザイン。もちろん、厳しい試験をクリアしたアイサイト適合品です。

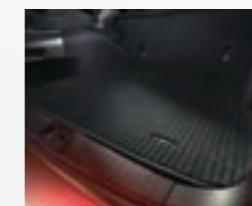

消灯時



写真はホワイト(撮影車は旧型車)

カーゴマット

¥15,400 (アウトバック用*カーゴレール&フック、カーゴサイクルキャリアと共着不可。他のマット/カバー類と重ねての使用は不可)
*OUTBACKエンブレム付。

[¥14,000]J5017AL300

LEDフォグランプ(イエロー)

¥37,400

*灯体ごと交換。
*発光色は他の灯火類と異なります。

[¥32,000+¥2,000]H4517FL011

LEDフォグランプバルブ ホワイト イエロー

¥21,230 (アウトバック用)

*バルブのみ交換。*発光色は他の灯火類と異なります。◆保証対象外。直接/間接的に起因する不具合は車両保証対象外。【裏表紙参照】

[¥18,300+¥1,000]

ホワイト:SAA3050356、イエロー:SAA3050357

SUVは、もっと優雅になれる。

アウトバックの新しい煌き——エクステリアラグジュアリーパッケージ

エクステリアラグジュアリー
パッケージ (アウトバック)

- クロームメッキドアミラー仕様
- ブラックメッキドアミラー仕様

- フロントグリル
- フロントバンパーモールディング(メッキ調)
- リヤバンパーモールディング(メッキ調)
- リヤゲートモールディング(メッキ調)
- ドアミラーセット(クロームメッキ/ブラックメッキ)

5点計 ¥132,550 (単品購入は計¥163,350) **別売品** (アウトバック用*共着不可品、注意事項等は各構成品の欄を参照)

[¥110,000+税¥10,500]

クロームメッキドアミラー仕様:P0017AL320 / ブラックメッキドアミラー仕様:P0017AL321

別売品 (レスパッケージのみ注文): フロントグリル カメラキャップ ¥4,400 [¥3,500+税¥500] J1017AL320



写真はエクステリアラグジュアリーパッケージ他アクセサリ装着車

ドアミラーセット クロームメッキ ブラックメッキ

¥29,700

*アルミ加飾サイドターンランプ付。

[¥25,000+税¥2,000] クロームメッキ:H8417AL800
ブラックメッキ:H8417AL810



写真はドアミラー
(クロームメッキ)他装着車

写真はブラックメッキ

独 特なシルエットのメッキ調モールディングが、ボディの四隅にアクセントを加えて、伸びやかでワイドなワゴンフォルムも演出。アルミ加飾サイドターンランプ付のドアミラーは、クローム/ブラックメッキが選択可。アウトバックらしい優雅なSUVスタイルを完成します。

フロントバンパーモールディング(メッキ調)

¥35,200 (アウトバック用*コーナーセンサーと共着不可)

[¥30,000+税¥2,000] E5617AL400



フロントグリル

¥42,350 **別売品**

[¥35,000+税¥3,500] J1017AL310
別売品 (レスパッケージのみ注文):
フロントグリル カメラキャップ ¥4,400
[¥3,500+税¥500] J1017AL320



リヤバンパーモールディング(メッキ調)

¥35,200 (アウトバック用)

[¥30,000+税¥2,000] E5617AL500



リヤゲートモールディング(メッキ調)

¥20,900 (アウトバック用)

[¥18,000+税¥1,000] J3117AL000

おすすめ追加アイテム

エクステリアラグジュアリーパッケージに追加したい、SUVの定番カーゴステップパネル&カーゴルームプレートも用意しています。



カーゴステップパネル(ステンレス)

¥15,400 (アウトバック用)

*カーゴステップパネル(樹脂) [p10] もご利用しています。

[¥13,000+税¥1,000] E7717AL000



カーゴルームプレート(ステンレス)

¥15,400 (アウトバック用)

[¥13,000+税¥1,000] E1017AL100



SAA LEDライセンスバルブ

¥5,830 (アウトバック用)

*バルブのみ交換。*発光色は他の灯火類と異なります。◆消耗品のため保証対象外。直接/間接的に起因する不具合は車両保証対象外。【裏表紙参照】

[¥4,800+税¥500] SAA3050352



SAA シルバーコーティングウインカーバルブ [p15]

※レスパッケージは、後退時ブレーキアシスト/スバルリヤビークルディテクション(後側方警戒支援システム)/フロント&サイドビューモニター/リヤビューカメラが非装着となります。
表示価格は標準工賃(必要な場合)と消費税10%を含むメーカー希望小売価格。併記の[]は消費税抜の[メーカー希望本体価格+税標準工賃]です。

アクティブライフを、洗練し続けてきた。

アウトバックの、スタイリッシュな逞しさ——エクステリアラギッドパッケージ
乗る人の行動も広がる、撥水という身嗜み——オールウェザーパッケージ

□エクステリアラギッドパッケージ

- ボディサイドモールディング
- カーゴステップパネル(樹脂)
- ホイールアーチトリム

3点計¥100,100(単品購入は計¥110,000)
〈アウトバック用*共着不可品、注意事項等は各構成品の欄を参照〉
[¥82,000+¥9,000]P0017AL310##



□ボディサイドモールディング(アウトバック)

¥30,800 〈アウトバック用〉

*B4用とは形状が異なります。

[¥25,000+¥3,000]J1017AL650##



□カーゴステップパネル(樹脂)

¥13,200 〈アウトバック用〉

*カーゴステップパネル(ステンレス) [p9] もご用意しています。

[¥11,000+¥1,000]E7717AL010

□オールウェザーパッケージ

- オールウェザーシートカバー
(フロント2席分+リヤ)
- オールウェザーカーゴカバー

4点計¥60,500(単品購入は計¥63,800)
〈アウトバック用*共着不可品、注意事項等は各構成品の欄を参照〉
[¥53,000+¥2,000]P0017AL170



□オールウェザーシートカバー

□フロント1席分 ¥12,650 □リヤ ¥20,900

〈本革シート車は装着不可*B4にも装着可〉

*フロント1席分×2点とリヤで全席分(計¥45,360)となります。

フロント1席分 [¥11,000+¥500]F4117AL200
リヤ [¥18,000+¥1,000]F4117AL210



□ホイールアーチトリム

¥66,000 〈アウトバック用〉

[¥55,000+¥5,000]E2017AL200

樹脂のクールな質感をアクセントに活かすSUVデザイントレンドを取り入れた、ブラックのカーゴステップパネルとホイールアーチ。ボディサイズに合わせた幅広タイプのボディサイドモールディングとともに、アウトバックのワイド&ラギッドなフォルムを引き立てます。

マリンスポーツからウィンタースポーツまでアクティブライフをサポートする、シート&カーゴの撥水カバー。ホイールハウスや6:4分割リヤシート背面までカバーする、車両ジャストフィット設計も純正ならではの。水に強い内装は、乗る人のフットワークも高めます。

おすすめ追加アイテム

オールウェザーパッケージに追加したいトレーマット(全席分)も用意。防水素材とフチ付きのトレイ形状で、アウトドアはもちろん、靴に付いた雪が車内でとける雪国でも便利なアイテムです。



トレーマット

¥17,050 〈*他のマット類と重ねての使用は不可〉

*低臭SBRゴム製ですが独特のゴム臭が感じられる場合があります。

[¥15,000+¥500]J5017AL100

□オールウェザーカーゴカバー

¥17,600

〈アウトバック用*カーゴレール&フック、カーゴサイクルキャリア、カーゴボックスと共着不可。他のマット/カバー類と重ねての使用は不可〉

[¥16,000]F4117AL100



ワゴンの経験が生きている。



□カーゴトレーマット

¥21,450 **別売品**

〈アウトバック用(X-BREAKには装着不可)*カーゴサイクルキャリア、カーゴボックスと共着不可。他のマット/カバー類と重ねでの使用は不可〉

[¥18,000+税¥1,500]J5017AL401
別売品(カーゴレール&フック共着時のみ注文):マジックテープ&プライマーセット ¥990[¥900] J5017AJ116

防水/耐久性を重視したカーゴトレーマットは、6:4分割リヤシート背面までカバーし、3~4名乗車で濡れたスノーボード等も積載可能。2種類の別売アタッチメントを使い分けられる、カーゴレール&フックも共着できます。前後位置を調整できるカーゴパーテーションは、重い荷物が発進/停止で前後に滑るのも防止。自転車を風雨に晒さず運べる、サイクルアタッチメントも用意されています。



□カーゴレール&フック

¥24,200

〈アウトバック用*カーゴマット、オールウェザーカーゴカバー、カーゴサイクルキャリア、カーゴボックスと共着不可〉

[¥18,000+税¥4,000]L0017AL000



□カーゴパーテーション

¥16,500 (カーゴレール&フック専用)

[¥15,000]L0017AL010



□サイクルアタッチメント(カーゴレール)

¥23,100 (カーゴレール&フック専用)

*2名乗車で2台、4名乗車で1台積載可能。

[¥21,000]L0017AL007



カーゴルームの小物類を整理整頓でき、使わない時は豊んでおけるカーゴボックス。ドリンク類の持ち運びにも便利な保冷バッグ付き。走行中に荷物が動くのも防ぎ、B4のトランクルームにもセットできます。

□カーゴボックス

¥12,650

〈*トランクマット、オールウェザーカーゴカバー、カーゴトレーマット、カーゴレール&フック、カーゴサイクルキャリアと共着不可*B4でも使用可〉

*ベルト-保冷バッグ付。*約915×340×180mm(シートバック側のみ高さ225mm)

[¥11,500]J1317FL400

積み降ろし時にバンパーの汚れから服を守り、開口部の保護にもなるカーゴステップカバー。カーゴステップに懸掛けて作業する時にも便利。普段はカーゴフロアボード下に収納しておけます。

□カーゴステップカバー

¥12,100 (アウトバック用)

[¥10,000+税¥1,000]E1017AL000



□カーゴサイクルキャリア

¥24,200

〈アウトバック用*カーゴマット、カーゴトレーマット、オールウェザーカーゴカバー、カーゴレール&フック、カーゴボックスと共着不可〉

[¥21,000+税¥1,000]L0017AL020



THULEルーフキャリア

空力デザインを採用したエアロキャリアベースと、歴史と伝統が育んだ多彩なアタッチメント。名門THULE製システムキャリアも豊富にご用意しています。【詳しくは店頭パンフレットをご覧ください】



スポーティなセダンを、上質に愉しむ。

B4のセダンクオリティを完成させる基本アイテム——ベースキット

ベースキット	カラーナンバープレートベースセット	ナンバープレートロック	ホイールロックセット	ドアバイザー	フロアカーペット	LEDアクセサリライナー	スプラッシュボード	通常合計価格	キット価格	品番	
										ブラック内装/ブラウン内装用	アイボリー内装用
B4	Limited	●	●	●	●	●	●	¥194,150	▶ ¥157,850	[¥131,000+¥25,000]	P0017AL540## P0017AL550##
	B-SPORT	●	●	●	●	●	●	¥167,750	▶ ¥136,400	[¥114,500+¥29,500]	P0017AL520## P0017AL530##
	全車	●	●	●	●	●	●	¥95,150	▶ ¥86,350	[¥74,000+¥4,500]	P0017AL521## P0017AL531## P0017AL222## P0017AL232##

カラーコード(品番末尾の##が以下のカラーコードに対応しています。)

W6 クリスタルホワイトパール	TO アイスシルバーメタリック	M3 マグネサイトグレーメタリック	V2 クリスタルブラックシリカ	T5 クリムゾンレッドパール	E8 ダークブルーパール
--------------------	--------------------	----------------------	--------------------	-------------------	-----------------



カラーナンバープレートベースセット (B4)

¥13,200 (B4用*字光式ナンバー使用不可)

*前後セット。*樹脂製。

[¥12,000]J1017AL560##



ナンバープレートロック

¥3,300 (*字光式ナンバー使用不可)

*封印部除く3個&専用キー&レンチ。
*マックガード社製。

[¥3,000]J1077YA003

ボディの形状と色に合わせた前後ナンバープレートベースと、ナンバー&ホイールの防犯ロック。雨の日も快適なドアバイザーも全ベースキットに設定。泥はね等からボディを守る、スプラッシュボード付ベースキットも選択できます。

ドアバイザー (B4)

¥34,100 (B4用)

[¥28,000+¥3,000]F0017AL000

フロアカーペット (B4) ブラック アイボリー

¥36,850 (B4用)

*5席分5枚。

[¥33,000+¥500]

ブラック:J5017AL210、アイボリー:J5017AL240



アイボリー



ブラック

カーペットは、アイボリー内装用も用意。

B4のフロアカーペットと一体のLEDアクセサリライナーは、

車両のポジションランプ(車幅灯部分)も同時点灯。

車両に応じたきめ細かい造り分けも、

純正ならではのフィッティング・クオリティです。



同時点灯イメージ



点灯時



消灯時

*フロントフォグランプカバーがブラック加飾付のB-SPORTもクロームメッキ加飾付となります。

LEDアクセサリライナー (車幅灯部分同時点灯)

¥72,600 (B4用)

*車両ライティングOFF時に標準装備のポジションランプ(車幅灯部分)も同時点灯します。*ON/OFFスイッチ付。
*ライナー部分の発光色は他の灯火類の色あいと異なります。

[¥61,000+¥5,000]H4517AL330



ホイールロックセット

¥7,700

*4輪分4個&専用キー。*マックガード社製。

[¥6,000+¥1,000]B3277YA000



フロント



リヤ

スプラッシュボード (B4)

¥26,400 (B4用)

*B4用はボディ同色。*装着部地上高がフロント/リヤ最大約10/30mm下がります。

[¥21,000+¥3,000]
Limited除くB4用:J1017AL020##、
B4 Limited用:J1017AL120##

おすすめ追加アイテム

ベースキットに追加したいセダンの定番アイテム類。カーペット地のトランクマットもLEGACYエンブレム付。

コンパクト&スタイリッシュな新デザインのイエローのLEDフォグは、もちろん厳しい試験をクリアしたアイサイト適合品です。

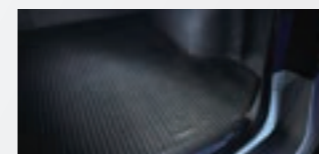

トランクマット

¥14,300 (B4用*カーゴボックスと共着不可)

*LEGACYエンブレム付。

[¥13,000]J5017AL350



消灯時

LEDフォグランプ(イエロー)

¥37,400

*灯体ごと交換。*発光色は他の灯火類と異なります。

[¥32,000+¥2,000]H4517FL011



SAA シルバーコーティングウインカーバルブ

¥3,850

●スマートなフロントマスクを演出するシルバーのウインカーバルブ。
●点灯すると通常のウインカー色で発光。
*バルブのみ交換。*発光色は他の灯火類と異なります。◆消耗品のため保証対象外。直接/間接的に起因する不具合は車両保証対象外。【裏表紙参照】

[¥3,000+¥500]

SAA3050339



点灯時

撮影車は他車種

いま、正統なセダスタイルが際立つ。

佇まいも磨きあげた走りのセダン——エクステリアラグジュアリーパッケージ

□エクステリアラグジュアリーパッケージ (B4)

- フロントグリル
- フロントバンパースカート
- リヤバンパーディフューザー(シルバー塗装)

3点計 **¥114,400** (単品購入は計¥140,800) **※別売品** (B4用*共着不可品、注意事項等は各構成品の欄を参照)
 [¥95,000+税¥9,000] P0017AL330##
※別売品 (レスパッケージのみ注文): フロントグリル カメラキャップ ¥4,400 [¥3,500+税¥500] J1017AL320



写真はエクステリアラグジュアリーパッケージ他アクセサリ装着車

グラデーションが掛かったような立体感を演出するフロントグリル。
 メッキ調のエッジを持つフロントバンパースカートとともに、
 セダンフェイスにアクセントを加えます。
 そして、シルバー塗装タイプのリヤバンパーディフューザーが、
 スポーティとラグジュアリーが融合したセダスタイルを完成しています。



□フロントグリル

¥42,350 **※別売品**
 [¥35,000+税¥3,500] J1017AL310
※別売品 (レスパッケージのみ注文): フロントグリル カメラキャップ ¥4,400 [¥3,500+税¥500] J1017AL320

※レスパッケージは、後選時ブレーキアシスト/スバルリヤビークルディテクション(後側方警戒支援システム)/フロント&サイドビューモニター/リヤビューカメラが非装着となります。
 表示価格は標準工賃(必要な場合)と消費税10%を含むメーカー希望小売価格。併記の[]は消費税抜の[メーカー希望本体価格+税標準工賃]です。



□リヤバンパーディフューザー(シルバー塗装)

¥37,950 (B4用)
 *装着部地上高が約5mm下がります。
 [¥32,000+税¥2,500] E5617AL200



□フロントバンパースカート

¥60,500
 (B4用*STIフロントアンダースポイラーと共着不可)
 *左右セパレートタイプ(メッキ調加飾付)。
 *装着部地上高が約10mm下がります。
 [¥52,000+税¥3,000] E2417AL000##

おすすめ追加アイテム

エクステリアラグジュアリーパッケージに追加したい、メッキのリヤバンパーモールディング、セダンらしくスマートなボディサイドモールディング、メッキドアミラーも用意しています。



リヤバンパーモールディング(メッキ) [p19]

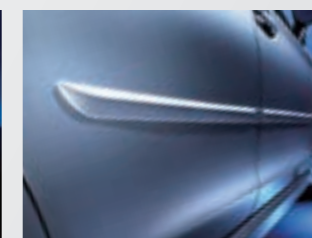

ボディサイドモールディング(B4) [p18]

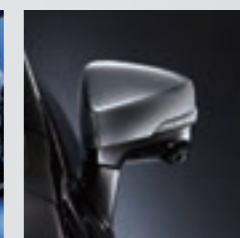

ドアミラーセット [p8]

セダンフォルムは、完成度こそ美しさ。



□ボディサイドモールディング(B4)
 ¥23,100 (B4用)
 *アウトバック用とは形状が異なります。
 [¥18,000+税¥3,000]J1017AL600##



□アルミホイール 18インチ ブラック
 ¥147,400 (B4用)
 *タイヤ脱着料金込、センターキャップ、エアバルブ付。
 [¥30,000+税¥3,500]×4点
 B3118AL000×4点
 ※品番は1輪分のため1台4輪分は4点注文してください。



□リヤバンパーディフューザー(シルバー塗装)
 ¥37,950 (B4用)
 *装着部地上高が約5mm下がります。
 [¥32,000+税¥2,500]E5617AL200



□リヤバンパーモールディング(メッキ)
 ¥59,400 (B4用)
 [¥51,000+税¥3,000]E5617AL340

プレミアムセダンの走りを変えた才能へ。

シンメトリカルAWDやアイサイトなど、世界をリードする安全思想がある。

そして国内外のモータースポーツ最前線で、SUBARUの走り鍛え続けるワークス活動がある。

高速周回路、氷雪のテストコース、風洞実験、車両同時開発など、

ワークスファクトリー“STI”ならではのアプローチが実現した、特別なフィッティングとトータルバランス。

極限のフィールドで鍛えた走りを、誰もが安心して愉しめるという、特別なワークス・クオリティを贈ります。

STI



写真はスカートリップ(チェリーレッド)他装着車

STI フロントアンダースポイラー

¥52,800 (B4用*フロントバンパースカートと共着不可)

*装着部地上高が最大約25mm下がります。
◆SUBARU純正保証対象外(STI 1年2万km保証)。直接/間接的に起因する不具合は車両保証対象外。【裏表紙参照】

[¥42,000+¥6,000]ST96020BB050

立体的なサイドエッジを与えられたフロントアンダースポイラーは、車体下部への気流を制御して空力安定性を高めるとともに、過度な衝撃を受けると脱落して衝撃を逃がすマウント方式など、安全性も追求しています。ラバー製のスカートリップは保護機能に加え、スポイラーの空力特性をより高める効果も備えています。

STI スカートリップ

□ブラック ¥15,400 □チェリーレッド ¥18,700

(STI フロントアンダースポイラー装着車用)

*装着部地上高がフロントアンダースポイラーとあわせ最大約45mm下がります。
◆保証対象外。直接/間接的に起因する不具合は車両保証対象外。【裏表紙参照】

ブラック [¥10,000+¥4,000]ST960204S292、
チェリーレッド [¥13,000+¥4,000]ST96020ST010



写真はブラック



STI アルミホイール 18インチ

¥200,200 (B4用)

*タイヤ脱着料金込。センターキャップ、エアバルブ付。*SUBARU純正保証対象。

[¥42,000+¥3,500]×4点。シルバー:SG217VA100×4点、

ガンメタ:SG217VA110×4点、ブラック:SG217VA120×4点

*品番は1輪分のため1台4輪分は4点注文してください。

■スタッドレスタイヤ等にも適した、同デザイン(STI)アルミホイール 17インチもご用意しています。詳しくは販売店にお問い合わせください。



リム部をスピニング工法で圧延し、軽さと剛さを両立したアルミ鍛造ホイール。STIロゴをレーザー刻印されたセキュリティホイールナットも用意され、リプレースホイールの防犯性も高めています。



STI セキュリティホイールナットセット

¥36,300 (工賃別)

*ラグナット16個、ロックナット4個、専用工具付。
◆保証対象外。直接/間接的に起因する不具合は車両保証対象外。【裏表紙参照】

[¥33,000(工賃別)]ST28170ST060

チェリーレッドのSTIロゴを刺繍した本革のシフトノブは、グリップ部にディンプル加工を施し、吸いつくような手触りと確かなグリップ感を実現。インパネに鮮烈なアクセントを与えるプッシュエンジンスイッチとともに、B4とアウトバックのドライビングをよりスポーティに演出します。



STI プッシュエンジンスイッチ

¥18,700

◆SUBARU純正保証対象外(STI 1年2万km保証)。直接/間接的に起因する不具合は車両保証対象外。【裏表紙参照】

[¥15,000+¥2,000]ST83031ST050

STI シフトノブ CVT

¥25,300

*SUBARU純正保証対象。

[¥22,000+¥1,000]
SG117AL000

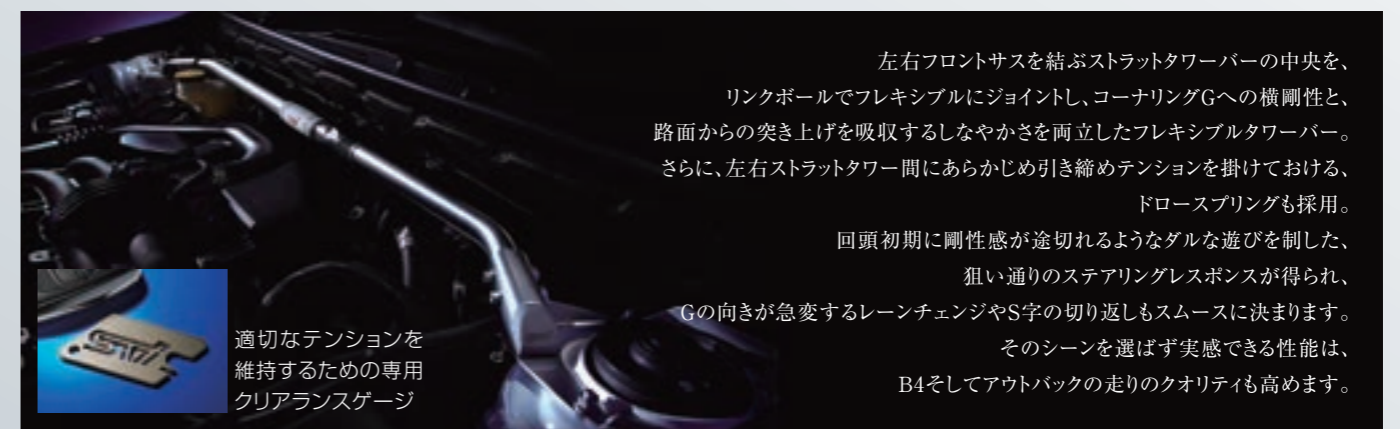

適切なテンションを維持するための専用クリアランスゲージ

左右フロントサスを結ぶストラットタワーバーの中央を、リンクボールでフレキシブルにジョイントし、コーナリングGへの横剛性と、路面からの突き上げを吸収するしなやかさを両立したフレキシブルタワーバー。さらに、左右ストラットタワー間にあらかじめ引き締めテンションを掛けておける、ドロースプリングも採用。回頭初期に剛性感が途切れるようなダルな遊びを制した、狙い通りのステアリングレスポンスが得られ、Gの向きが急変するレーンチェンジやS字の切り返しもスムーズに決まります。そのシーンを選ばず実感できる性能は、B4そしてアウトバックの走りのクオリティも高めます。

STI フレキシブルドロタワーバー

¥57,200

*SUBARU純正保証対象。

[¥49,000+¥3,000]SG517AL100

for Grand Touring Life

人生という、大いなる旅とともに。

レガシィを、先進の安全機能を誇るグランドツアラーを選んだ、クルマへの確かな理想を持つあなたへ。
クルマと同じファクトリーで生まれた、特別なフィッティングを。クルマに付ける物として、譲れない信頼感を。
アクティブ&スポーティなマインドにも応えるエクステリア。レガシィライフを知りつくしたインテリア&ユーティリティ。
レガシィの先進安全機能のインターフェイスであり、充実のツーリング・ナビゲートと、
至福のクルージング・ミュージックも提供する専用ナビ。
ただのプレミアムカーではない、人生とともに旅するパートナーとして。
レガシィのために磨かれたSUBARU純正アクセサリーをご紹介します。



LEGACY Accessories
SUBARU GENUINE QUALITY

乗る人のための美しさ。

それぞれのインテリアカラーを引き立てる専用パネル——インテリアパッケージ

インテリアパッケージ

□アイボリー内装 □ブラック内装/ブラウン内装

- インナードアパネルセット
- インパネ&ドアパネルセット

2点計 **¥92,950** (単品購入は計¥102,300) (*共着不可品、注意事項等は各構成品の欄を参照)
 [¥77,500+¥15,450] アイボリー内装用:P0017AL341、ブラック内装/ブラウン内装用:P0017AL340



□インナードアパネルセット(アイボリー内装用)

¥45,100

*4ドア分8点セット。*ピアノブラック調(パワーウィンドウスイッチパネル部4点のみシルバー)。
 [¥38,000+¥7,100] J1317AL720



□インパネ&ドアパネルセット(アイボリー内装用)

¥57,200

*インパネ左右&4ドア分6点セット。
 [¥48,000+¥9,200] J1317AL010

アイボリー内装には、その開放的な雰囲気にあわせた色使いのパネル類をキャビン全周に設定。パワーウィンドウスイッチにはシルバーパネルを配し、インパネ&ドアパネルには、明るい杓目を思わせる独特のテクスチャーを採用しています。



おすすめ追加アイテム

□コンソールパネルセット

¥38,500

*ピアノブラック調&シルバーメッキ。
 *貼付けタイプ。

[¥32,000+¥6,500]
 アウトバック用:J1317AL820、
 B4用:J1317AL830



□リヤカップホルダー

¥14,300

*ピアノブラック調&シルバーメッキ。

[¥12,000+¥2,300] J1317AL610



コンソールカバーリヤ □ブラック内装/ブラウン内装 □アイボリー内装

¥18,700

*後席エアコンダクトのシルバーメッキ加飾。

[¥12,000+¥6,700] ブラック内装/ブラウン内装用:J1317AL900VH、
 アイボリー内装用:J1317AL900WM



写真はアイボリー内装用



□インナードアパネルセット(ブラック内装/ブラウン内装用)

¥45,100

*4ドア分8点セット。*ピアノブラック調。
 [¥38,000+¥7,100] J1317AL700



□インパネ&ドアパネルセット(ブラック内装/ブラウン内装用)

¥57,200

*インパネ左右&4ドア分6点セット。
 [¥48,000+¥9,200] J1317AL000

ブラック内装/ブラウン内装用は、インナードアハンドルとパワーウィンドウスイッチをピアノブラック調パネルで統一。シルバーのアクセントも際立つ。漆黒のインパネ&ドアパネルには、伸びやかな板目のようなテクスチャーが与えられ、シックな中にも安らぎを感じさせる、グランドツーリング・キャビンを完成させています。



キャビンを満たす、こまやかな心づかい。



□ハーフカバー

¥18,150

[¥15,000+税¥1,500] F4117AL300



□クリーンボックス

¥9,900

●運転席からも手が届き、ワンタッチで開閉できるセンターコンソール助手席側の収納ボックス。●蓋拭きでゴミ捨ても容易。

[¥8,000+税¥1,000] J2017AJ000



●愛犬用リヤシート保護カバー。左右ドアトリムと前席背面も保護。
●エアコンの効きを妨げない前後席間メッシュ付。



●後席で愛犬と同乗可。

3名乗車時



●ペット乗降時のサイドシルモカバー。

撮影車は旧型車

□パートナーズカバー

¥20,900

〈*ISOFIX チャイルドシート、後席アームレストと同時使用不可〉

[¥19,000] F4117SG400



アイサイトカメラやドライブレコーダーにも対応する、専用設計のサンシェード。写真はイメージ(アイサイト&ドライブレコーダー装着車)。



●駐車中のフロントガラス/フロントドアガラスに装着。室温上昇や内表劣化を抑える、ポリエステル製サンシェード。



●フロントシェード (EyeSightロゴ&SUBARUロゴ付): サイズ1,441×830mm



●サイドシェード: サイズ1,146×522mm

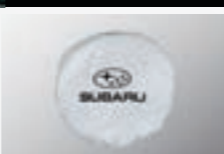

●車載しやすいコンパクト収納。

□SUBARUオリジナル サンシェード サイドカバー付 (EyeSight対応)

¥12,100

[¥11,000] FHSY17053001

*フロントガラス用フロントシェードのみ¥7,700 [¥7,000] FHSY17026000もご用意しています。

*SUBARUオンラインショップ取扱い商品は通常のアクセサリカタログ商品とは注文方法が異なりますのでご注意ください。予告なくモデルチェンジおよび販売終了する場合があります。SUBARU純正保証や車両クレーム保証は対象外。品番、保証内容、ラインナップ等、詳しくはSUBARUオンラインショップ公式サイトをご覧ください。



▶ご購入は SUBARUオンラインショップへ www.subaruonline.jp



□シートバックポケット □オレンジ(ティッシュボックス付) □グレー(脱箱式ショッピングバッグ付)

¥6,050

*助手席背面に装着。*安全のため、硬い物や尖った物の収納は避けてください。*撮影小物は商品に含まれません。*SUBARU純正保証対象外(SAA1年2万km保証)。直接/間接的に起因する不具合は車両保証対象外。【裏表紙参照】

[¥5,500] オレンジ:SAA1031510、グレー:SAA1031550



□パワーコンセント

¥25,300

〈*ドライブレコーダー各種はSAAドライブレコーダーのみ共着可。コーナーセンサーはレスパッケージ車のみ共着可〉
*他の電源ソケット類(USB含む)と同時使用不可

*アイドリングストップからの再始動時は一時的に電源が切れます。*AC100V(最大100Wまで)。ただし、一部の電化製品またはご使用の環境により、消費電力が100W以下であっても、正常に作動しない機器-場合があります。詳細は製品の取扱説明書をご覧ください。*パワーコンセントから電源供給を受けながら、AUX端子や外部入力端子を使用して音楽再生等をおこなった場合、機器類によってはノイズが発生する場合があります。

[¥18,000+税¥5,000] H6717AL000

★のれんわけハーネスVは、フットランプ用、センターコンソールイルミネーション用をあわせて車両1台に1点注文(イルミネーションパッケージ車は不要)。*表示価格は標準工賃(必要な場合)と消費税10%を含むメーカー希望小売価格。併記の[]は消費税抜の[メーカー希望本体価格+税標準工賃]です。*レスパッケージは、後退時ブレーキアシスト/パルリヤビュークルディテクション(後側方警戒支援システム)/フロント&サイドビューモニター/リヤビューカメラが非装着となります。

□イルミネーションパッケージ

- フットランプ
- センターコンソールイルミネーション

2点計¥46,750(単品購入は計¥50,600)
〈*共着不可品、注意事項等は各構成品の欄を参照〉

[¥30,500+税¥12,000] P0017AL350

★パッケージにはのれんわけハーネスVは同梱のため注文不要です。

乗

降でドアを開けると明るく、走行中は減光して穏やかに

前後席フロアを照らすフットランプ。夜でもドリンクホルダーやコンソールボックス内が

確認しやすい、センターコンソールイルミネーション。

心を落ち着かせるブルーLEDが、夜のキャビンを彩ります。

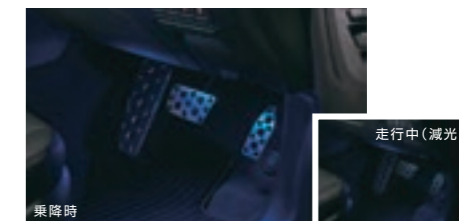

乗降時

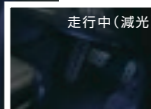

走行中(減光)

□フットランプ

¥25,300 **別売品**

*ブルーLED-前後席4カ所。*X-BREAK標準装備の室内イルミネーション(白色)と光り方が異なります。

[¥17,000+税¥6,000] H7017AL000

別売品(車両1台に1点注文【★ページ下参照】):のれんわけハーネスV ¥2,200 [¥2,000] H0077AL000

□センターコンソールイルミネーション

¥23,100 **別売品**

〈*ドライブレコーダー各種はSAAドライブレコーダーのみ共着可〉

*ブルーLED。*X-BREAK標準装備の室内イルミネーション(白色)と光り方が異なります。

[¥15,000+税¥6,000] H2017AL000

別売品(車両1台に1点注文【★ページ下参照】):のれんわけハーネスV ¥2,200 [¥2,000] H0077AL000

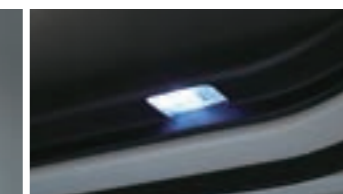

撮影車は他車種

□インテリアLEDセット

□アウトバック用 ¥24,530 □B4用 ¥20,570 〈*共着不可品、注意事項等は各構成品の欄を参照〉

●室内灯のバルブを、明るく省電力なLEDに交換。●スポットランプ(前席)、ルームランプ、カーテシランプ(前席ドア下)、ラゲッジランプ(アウトバックのみ)のセット ◆消耗品のため保証対象外。直接/間接的に起因する不具合は車両保証対象外。【裏表紙参照】

アウトバック用 [¥20,300+税¥2,000] SAA3050360、B4用 [¥17,200+税¥1,500] SAA3050361 ※インテリアLEDセットはセット価格です。各バルブは単品購入も可。

□LEDルームバルブ(スポットランプ用) ¥6,776(工賃別) [¥3,080(工賃別)] ×2点 SAA3050362 ×2点

□マルチLEDルームバルブ(ルームランプ用) ¥7,150(工賃別) 〈プラスマクラスター搭載LEDルームランプ、リヤエンターテイメントと共着不可〉 [¥6,500(工賃別)] SAA3050270 *8連LEDタイプ。

□LEDウエッジバルブ(カーテシランプ用) ¥7,216(工賃別) [¥3,280(工賃別)] ×2点 SAA3050296 ×2点

□LEDウエッジバルブ(ラゲッジランプ用) ¥3,608(工賃別) 〈アウトバック用〉 [¥3,280(工賃別)] SAA3050296



撮影車は他車種

□LEDパニティミラーランプバルブ

¥3,850

*前席左右セット。*バルブのみ交換。*発光色は他の灯火類と異なります。◆消耗品のため保証対象外。直接/間接的に起因する不具合は車両保証対象外。【裏表紙参照】

[¥3,000+税¥500] SAA3050390



撮影車は旧型車

□シガーライターキット

¥4,400

*アクセサリソケットと交換取付。

[¥2,000+税¥2,000] H6718AL000

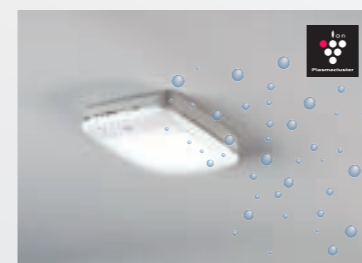

□プラスマクラスター搭載LEDルームランプ

¥20,790 〈サンルーフ、マルチLEDルームバルブ(ルームランプ用)、リヤエンターテイメントと共着不可〉

*ルームランプごと交換。*発光色は他の灯火類と異なります。*プラスマクラスターロゴおよびプラスマクラスター、Plasma-clusterはシャープ株式会社の登録商標です。◆SUBARU純正保証対象外(SAA3年6万km保証)。直接/間接的に起因する不具合は車両保証対象外。【裏表紙参照】

[¥17,400+税¥1,500] SAA3250370



□カーゴソケットキット

¥5,500

[¥2,000+税¥3,000] H6718AL101

MOVIE
ドアミラーオートシステム
セキュリティインパクトセンサー
SUBARUホーン



遙かな目的地に、着いた後の安心も。

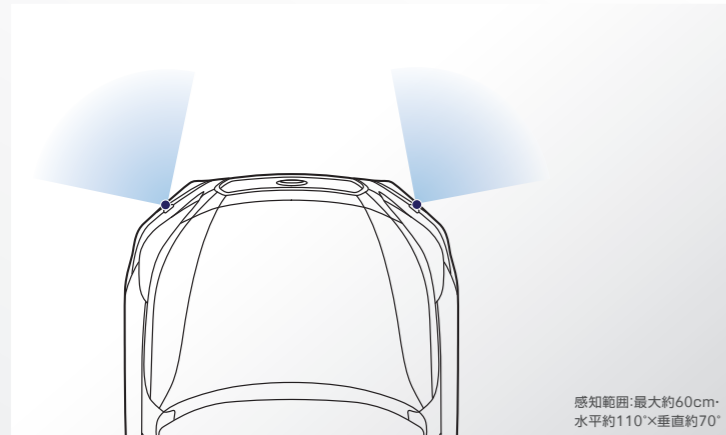

□コーナーセンサー(フロント2センサー)

¥41,800 □B4用ホワイト □B4用ブラック □B4用シルバー □アウトバック用艶消しブラック
(※フロントバンパーモールディング、パワーコンセントと共着不可(レスパッケージはパワーコンセント共着可)) ●狭い路地、山道や縦列/並列駐車などで、フロント左右に近づく障害物をブザーで警告。

*ブザーのみ(OFF不可)。インジケータやディスプレイ表示はありません。

[¥32,000+税¥6,000]
B4用ホワイト:H4817AL420、B4用ブラック:H4817AL421、
B4用シルバー:H4817AL422、アウトバック用艶消しブラック:H4817AL424

□ウェルカムパッケージ

- キーレスアクセスアップグレード
- ドアミラーオートシステム

2点計 ¥46,200
(単品購入は計¥47,300) (※共着不可品、注意事項等は各構成品の欄を参照)
[¥29,000+税¥13,000] P0017AL140



□キーレスアクセスアップグレード

¥29,700 (※リモコンエンジンスタートと共着不可)

- 標準装備のアクセスキーで、クルマの外からエンジン&エアコンを始動できる近距離エンジンスタート。●暖機時間:3分、10分、15分から選択可。
- 動作範囲はキーレスアクセスより狭く、リモコンエンジンスタートと同じような距離からの使用はできません。
- アンサーバック機能はありません。ドア等の誤解錠を避けるため車の見える場所からご使用ください。●アクセスキーは標準装備品を使用。

[¥18,000+税¥9,000] H0017AL400

■キーレスアクセスアップグレード / リモコンエンジンスタートの注意事項: ※必ず車両を視認しながら、周囲の安全を確認のうえ使用してください。 ※ターボタイマー機能はありません。 ※通信距離は周囲の建物環境等により大きく影響を受けることがあります。 ※エンジン作動中はキーレスアクセス等の作動範囲が狭くなる場合があります。 ※本機使用によるエンジン始動時のエアコン動作モードは車種により異なります。詳細は販売店へお問い合わせください。なおエンジン始動後、車両の車幅灯・尾灯が点灯します。 ※使用にあたっては、各自治体の条例等を厳守してください。罰則が適用される場合があります。 ※一般公道や閉め切った場所でのご使用はおやめください。



□リモコンエンジンスタート

¥73,700 (※キーレスアクセスアップグレードと共着不可)

- 外に停めてあるクルマのエンジン&エアコンをリモコンで始動しおけば、炎天下や寒空でも乗車時には快適温度に。●作動中も車両のセキュリティシステムは有効。●作動中もキーレスアクセス/リクエストスイッチ使用可。●ドアやフロントフードを開けるとエンジンが停止する安心設計。●始動/停止はメロディとLEDで確認可。●暖機時間は10分、20分から選択可。

[¥58,000+税¥9,000] H0017AL700



モールド番号	モールド色番号
①	ホワイト
②	シルバー
③	ダークシルバー
④	ブラック
⑤	レッドマイカ
⑥	ダークグリーン
⑦	ブルー
⑧	ダークブルー

□ドアエッジモール

2ドア分 ¥3,520 (※SAAプロテクションフィルム(ドアエッジ)と共着不可)

- ドア開閉時にドアエッジをガードし、隣のクルマも傷付けにくい樹脂モール。

*1台4ドア分は2セット必要。*ボディ同色やメッキではありません。
2ドア分 [¥2,200+税¥1,000] F0077YA00# (品番の#にはモールド番号が入ります)



□SAAプロテクションフィルム

□ドアハンドル4点 ¥6,050 □ドアエッジ4点 ¥6,160

- 乗り降りでの傷付けやすいドアハンドル奥、ドアエッジをガード。
- 車体の飛石ガードにも使われるウレタン素材。
- ボディにフィットし見映えも損なわない軟質クリアフィルム。
- SUBARU純正保証対象外(SAA1年2万km保証)。直接/間接的に起因する不具合は車両保証対象外。【裏表紙参照】

ドアハンドル4点 [¥4,000+税¥1,500] SAA3320020、
ドアエッジ4点 [¥3,600+税¥2,000] SAA3340020

撮影車は他車種

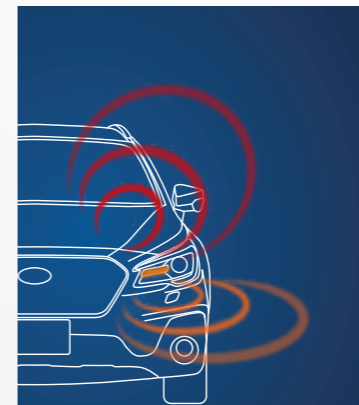

□セキュリティインパクトセンサー

¥17,600

- 車体の振動・衝撃を感知し、車両のホーン&ハザードで警告します。

[¥12,000+税¥4,000] H0017AL200

□超音波セキュリティ

¥27,500 (セキュリティインパクトセンサー専用)

- セキュリティインパクトセンサーに追加で装着。
- ドア開閉等による室内の空気の流れも超音波レーザーで感知し、車両のホーン&ハザードで警告します。

[¥15,000+税¥10,000] H0017AL210



□SUBARUホーン

¥12,100

- 400Hz+500Hz。渦巻き型ダブルホーンの存在感あるサウンド。
- セキュリティインパクトセンサーや超音波セキュリティの警告音としても使用。

*標準装備のホーンと交換取付。
[¥6,000+税¥5,000]
B4用:H3717AL700、アウトバック用:H3717AL510

撮影車は旧型車



□ボディカバー

¥28,600 (※システムキャリア車は使用不可)

- 完全防水ではありません。●ポリエステル製。●日本防災協会認定品。

[¥26,000] アウトバック用:M0017AL011、B4用:M0017AL001

★のれんわけハーネスVは、フットランプ用、センターコンソールイルミネーション用をあわせて車両1台に1点注文(イルミネーションパッケージ車は不要)。
※表示価格は標準工賃(必要な場合)と消費税10%を含むメーカー希望小売価格。併記の[]は消費税抜の[メーカー希望本体価格+税標準工賃]です。
※レスパッケージは、後退時ブレーキアシスト/ナビリヤビュークルディテクション(後側方警戒支援システム)/フロント&サイドビューモニター/リヤビューカメラが非装着となります。

トラブルに備える、ドライバーのモラル。

ウィンターブレードパッケージ

- ウィンターブレード (運転席、助手席、リヤ)

□B4用 3点計 **¥14,300** (単品購入は計¥14,960)
 □アウトバック用 3点計 **¥11,550** (単品購入は計¥12,210)
 <*共着不可品、注意事項等は各構成品の欄を参照>

B4用 [¥13,000]P0017AL150、
 アウトバック用[¥10,500]P0017AL151



□ウィンターブレード

□運転席**¥6,600** □助手席**¥2,860**
 □B4リヤ**¥5,500** □アウトバックリヤ**¥2,750**

*消耗品のため保証対象外。

運転席 [¥6,000]H6577AJ000、
 助手席 [¥2,600]H6577YA003、
 B4リヤ [¥5,000]H6577AG100、
 アウトバックリヤ [¥2,500]H6577T1100

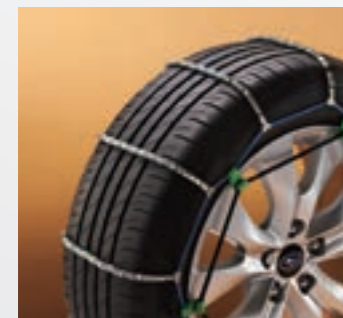

□スプリングチェーン

¥38,500

●タイヤサイズに応じ、確実に装着できる4サイズを用意。
 *消耗品のため保証対象外。*ケーブル式。ゴムバンド、簡易手袋付。*冬用タイヤ等、標準装備タイヤ以外には装着できない場合があります。*走行状況によりアルミホイールが傷つく事があります。

[¥35,000]
 B4の225/55R17タイヤ用:B3177SC000、B4の225/50R18タイヤ用:B3177AL000、
 アウトバックの225/65R17タイヤ用:B3177AL010、アウトバックの225/60R18タイヤ用:B3177AL020



□SAA アイサイトver.3専用撥水ワイパー替えゴム

□運転席**¥2,244*** □助手席**¥2,002***

●アイサイト車に安心の専用ワイパーゴム。●専用撥水ガラスコートとの組み合わせで、安定した撥水効果を実現。
 *アイサイトver.3対応ウィンドウガラス撥水コートを施工した上での装着となります(単独使用不可)。施工料金等は販売店にお問い合わせください。
 ◆消耗品のため保証対象外。直接/間接的に起因する不具合は車両保証対象外。【裏表紙参照】

運転席 [¥1,540+¥500]SAA30270UE、助手席 [¥1,320+¥500]SAA30250UE



□ユニバーサル チャイルドシート

¥39,600

<*中央席除く後席のみ使用可。パートナーズカバーと同時使用不可。●使用可能体重18kg [100cm/4歳]まで(成長にあわせて後向き装着や付属クッション使用が可能)。

[¥36,000]F4107YA310



□ユニバーサル ジュニアシート

¥35,200

<*中央席除く後席のみ使用可。パートナーズカバーと同時使用不可。●身長にあわせて頭部ガードを上げると、肩部ガードの高さや身長表示ウィンドウも連動。●使用可能体重15kg(100cm/3歳)~36kg(150cm/12歳)まで。

[¥32,000]F4107YA350

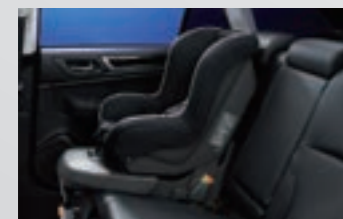

□ISOFIX チャイルドシート

¥85,800

<*中央席除く後席のみ使用可。パートナーズカバーと同時使用不可。●テザーベルト不要のサポートレッグベースシート。●使用可能体重18kg [100cm/4歳]まで(成長にあわせて後向き装着や付属クッション使用が可能)。

[¥78,000]F4107YA400



□消棒RESCUE(簡易消火具/ホルダー付)

¥6,600

●2ステップ操作の簡易消火具。●消火箇所を汚さないCO2消火。●緊急脱出用シートベルト切断カッター&ドアウィンドウ破砕ハンマー一体型。●車内の決まった場所にセットでき、いざという時に素早く取り出せる専用ホルダー付。

[¥5,500+¥500]M0077YA050

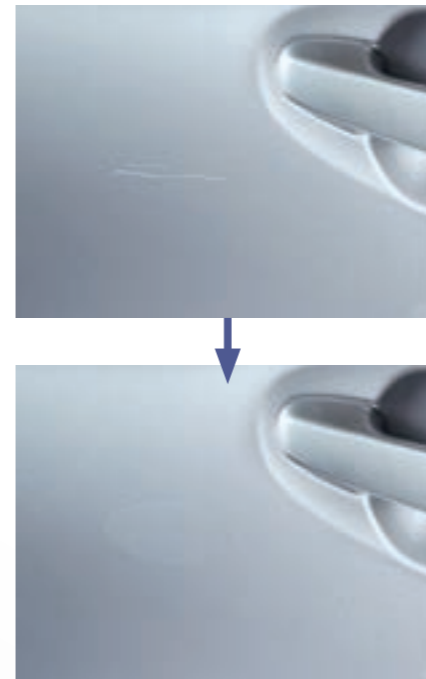

□純正ボディカラーリペアフィルム

¥1,980

塗装面の小傷に貼るだけで、傷を隠し錆の予防効果も。全ボディカラーを揃えたリペアフィルム。

- タッチアップペイント等に不慣れな方でも、塗装面の凹凸が出にくく仕上がりが安定。失敗しても、剥がして新しいフィルムで貼り直せます。
 - 90度曲げても塗装割れしにくい曲面対応設計(複雑な三次曲面には複数に切り分けたフィルムが必要な場合があります)。
 - 塗料に比べ、長期間の保存が可能。
- *傷の大きさや深さによって隠せない場合や、見る角度によりフィルム端部が目立つ場合、貼り付け作業により気泡が入る場合、複雑なボディ曲線に対応できない場合、車両側塗装の経年変化等で色あいが異なって見える場合があります。

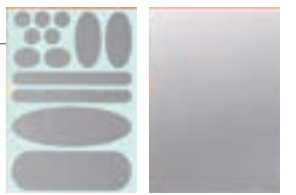

あらかじめ使いやすいカットされたフィルムと、自由にカットして使えるフィルムの2枚セット(12×17cm)。

カラーコード(品番末尾の##が以下のカラーコードに対応しています。)

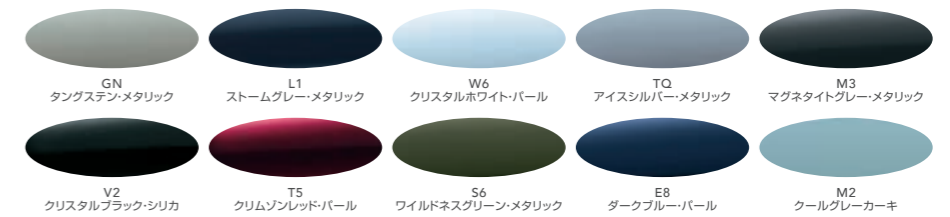

[¥1,800]J3677Y0000##



□SUBARUオリジナル防災セット

¥31,900

自宅/職場用だけでなく、ドライブ先でも安心。車載対応設計の防災セット。

- 4か所の強力マジックテープでカーゴ/トランクに固定。リュックベルト先端のナスカンはカーゴフック等に掛けておけます。
- *カーゴ/トランクのマット類の上からマジックテープ固定はできません。

迅速な持ち出し避難はもちろん、一時的な車中待機にも配慮した構成。

- 防災リュック □ダイナモLEDライト □LEDヘッドライト
 - ペンライト □エコ軍手 □ホイッスル □レスキューシート
 - ポケットティッシュ □マスク □マルチツール
 - 携帯トイレ(ポンチョ付き) □収納ポーチ
- *お客様ごとにニーズの異なる食料品、下着類、医薬品等は含まれませんので、必要に応じて追加してください。

[¥29,000]R0077YA400



EMERGENCY ※リュック及び各アイテムの形状・デザインは予告なく変更される場合があります。



写真はテンポラリータイヤ装着時



アウトバック用 B4用

□スペアホイールキット

¥17,600

[¥12,000+¥4,000]
 アウトバック用:B3118AL110、
 B4用:B3118AL100

テンポラリータイヤ

□アウトバック用**¥29,920**

□B4用**¥27,060**

アウトバック用

[¥27,200]B3118AL215、

B4用

[¥24,600]B3118AL205

●スペアタイヤをカーゴ/トランクのフロア下に収納。●スペアホイールキットとテンポラリータイヤをセットで使用してください。*アウトバック用215/60R17、B4用205/55R17。*市販タイヤや別サイズのタイヤは使用できません。*応急用のため緊急時のみの使用となります。



写真はエマージェンシーサポートキット

□SAA セーフティサポートキット

¥6,380

- 三角停止表示板(ハードケース入り) ●非常信号灯(LEDタイプ) ●蛍光安全ベスト(オレンジ色) ●LEDライト
 - レインコート ●SUBARUロゴ入りクッションケース(B5)
- [¥5,800]SAA1020005

□SAA エマージェンシーサポートキット

¥19,580

- セーフティサポートキットに加え
- レスキューツール(ガラスハンマー&ベルトカッター)
- 牽引ロープ ●フースターケーブル ●輪留め(2個)
- ゴム製手袋(1双) ●SUBARUロゴ入り専用巾着袋

[¥17,800]SAA1020010

ナビ連動 DIATONEナビの8型画面でチェックできる、アイサイト適合ドライブレコーダー。
※後方録画、Wi-Fi接続、スマートフォンビューアには対応していません



□ドライブレコーダー DIATONEナビ用

¥60,500

〈DIATONEナビ装着車用*センターコンソールイルミネーション、パワーコンセントと共着不可〉

アイサイトのステレオカメラとドライバーの視界を妨げない、小型別体カメラ。

撮影車は他車種。
カメラは運転席側、本体はフロアコンソールボックス内に装着します。



DIATONEサウンド ビルトインナビで、前方の録画映像をチェック。Windows PCビューアにも対応します。
※ハメコミ画面はプロトタイプによる他車種での撮影。アイコン表示や映像アングル、車体映り込みは異なります。※レガシは画面右肩の「前方」「後方」アイコンは表示されません。

- 夜間の録画にも配慮した高感度フロントカメラ。
- 突然の逆光や対向車のライト、トンネル出入口などの光量変化に対応し、露出の異なる2種類の映像データをHDR合成。
- 高画質モードは約200万画素フルHD前方録画。
- 標準画質モードは付属32GB microSDカード(MLC規格)で最大約640分録画。
- 駐車時の衝撃も検知し録画。
- ナビGPSデータも表示できるWindows PCビューア。
- 事故時の記録データ保護にも配慮した本体/カメラ分離式。

*走行中のドライブレコーダー再生はできません。
*動画アングルは車種により異なります。
*PCビューアの使用にはWindows PCが必要。
*車内録音 (OFFスイッチ付/明瞭な音声記録は不可)。

■本体:約70×100×22mm/120g+カメラ:約36×43×63mm/55g ■約200万画素C-MOSイメージセンサー ■画角:水平約117°/垂直約63° ■フレームレート28fps(LED信号対応/標準画質は14fps) ■高画質モード:1920×1080フルHD ■標準画質モード:1280×720 ■録画時間:付属MLC規格microSDHC 32GBカードで最大約640分(高画質は約360分)録画 ■MP4ファイル(H.264)

スマートフォン	マイクロSDカード 32GB(最大約640分録画) ¥9,900[¥9,000]	H0012AL350
---------	---	------------



¥39,000+¥10,000 H0012AL300 ⊕ドライブレコーダー接続ケーブル[¥6,000] H0014FL910

★ETC接続コードDは、ETCキットH0014FL200用、各ドライブレコーダー用を合わせて車両1台に1点必要。(ディーラーOPナビ車は不要)。表示価格は標準工賃(必要な場合)と消費税10%を含むメーカー希望小売価格。併記の[]は消費税抜の[メーカー希望本体価格+標準工賃]です。

単独使用 万一の事故もしっかり記録。専用設計のアイサイト適合ドライブレコーダー。
※後方録画、ナビ接続には対応していません。



アイサイトのステレオカメラとドライバーの視界を妨げない、小型別体カメラ。

アイサイト画像認識とドライブレコーダー録画の、両方をまもる電磁ノイズ干渉対策。

Wi-Fi接続ですぐ見られる、iPhone/Androidビューア。

※撮影車は他車種

※対応機種はwww.e-iserv.jp/top/driverecorder/driver5/をご覧ください。タブレット端末はWi-Fi接続でのビューア使用不可。

繰り返し録画も安心の、産業用高耐久pSLC規格microSD 8GBカードと、SDカードアダプターも付属。別売8GB/16GBカードも同規格でご用意しています。

スマートフォン	マイクロSDカード 8GB(最大約240分前方録画) ¥7,700[¥7,000]	H0013FL101
	マイクロSDカード 16GB(最大約480分前方録画) ¥9,900[¥9,000]	H0013FL102

□ドライブレコーダー

¥55,000 ⊕別売品 〈*センターコンソールイルミネーション、パワーコンセントと共着不可〉

- 本体microSD録画済みデータを、Wi-Fi対応スマートフォンでコードレス再生(録画中のWi-Fi再生は不可)。
- 駐車時の衝撃を検知し前方録画(約4秒後から約60秒間)。
- Googleマップ連動ビューアはWindows PC用(Google Earthにも対応)、iPhone用、Android用を無料ダウンロード可。Windows PCとmicroSD対応Androidスマートフォンはビューアを使わず映像のみ再生も可。
- 各ビューアには、Gセンサー推移データ等に基づく運転評価「ドライビングレポート」機能付き。
- 細部まで鮮明な録画と、美しい映像。1920×1080フルHD画質(長時間録画モードは640×360)。
- 改良型スーパーキャパシタ電源バックアップにより、車両からの電源が断たれても最大約5秒の録画が可能。

*ナビや車載モニター等で表示/再生不可(Wi-Fi/SD/microSD対応ナビも不可)。
*車内録音(OFFスイッチ付/明瞭な音声記録は不可)。
*本体はフロアコンソールボックス内、カメラはルームミラー前方のフロントガラス(運転席側)に装着。
[¥38,000+¥10,000]H0013FL100 ⊕ブラケットセット[¥2,000]H0013AL105
⊕別売品(ナビ無車のみ車両1台に1点注文【★ページ下参照】):
ETC接続コードD ¥2,200[¥2,000]H0077YA190

●昼夜を問わず確実な記録。解像度だけでなく、受光量の多い1/2.7インチ大型イメージセンサー。●突然の逆光や対向車のライト、トンネル出入口などの光量変化に対応し、露出の異なる2種類の映像データをHDR合成。●ノイズや温度変化への対策を徹底した本体設計。●事故時の記録データ保護にも配慮した本体/カメラ分離式。
■本体:約70×113×22.5mm+カメラ:約36×45×44mm ■1/2.7インチ約200万画素C-MOSイメージセンサー ■画角:水平約117°/垂直約70° ■フレームレート28fps(LED信号対応) ■画質モード:高画質/標準/長時間(付属8GBカードで最大約100/120/240分録画) ■MP4ファイル(H.264+AAC) ■常時記録(古いファイルから上書き消去) イベント記録(衝撃検知前約12秒~検知後約8秒の映像を保護)/手動記録(本体スイッチ)/駐車時録画(衝撃検知の約4秒後から約60秒間:立体駐車場の揺れや車両バッテリー不足による作動/不動作があります) ■スーパーキャパシタ電源バックアップ(電源断以降最大5秒記録) ■動作状況を示すLED&ブザー機能

撮影車は他車種
(カメラは運転席側に装着します)

単独使用 高画質300万画素。お手頃なアイサイト適合SAAドライブレコーダー。
※後方録画、ナビ接続、Wi-Fi接続、スマートフォンビューアには対応していません。

◆SUBARU純正保証対象外(SAA3年6万km保証)。直接/間接的に起因する不具合は車両保証対象外。【表紙紙参照】



フロントガラス運転席側上部に装着。

*写真のPCビューアの使用にはWindows PCが必要。
*車内録音 (OFFスイッチ付/明瞭な音声記録は不可)。

■SAA ドライブレコーダー

¥38,500 ⊕別売品

- 300万画素の高画質。
- 逆光、対向車、トンネル出入口などの光量変化に配慮したHDR搭載(300万画素録画時除く)。
- Windows PCビューアではGoogle Earthで使用するデータを出力可能。
- 駐車時の衝撃も検知し録画。

*microSDカード(8GB/常時記録約100分 *MLC規格)とSDカードアダプター付属。*この商品はSAA3年6万km保証です。

[¥28,000+¥7,000]SAA3060350
⊕別売品(ナビ無車のみ注文):ETC接続コードD ¥2,200[¥2,000]H0077YA190

■本体(カメラ一体型):約79×23×48mm ■1/3インチ約300万画素C-MOSイメージセンサー ■画角:水平約117°/垂直約63° ■フレームレート27fps(LED信号対応) ■画質モード:300万画素:2304×1296 / FULL HD:1920×1080 / HD:1280×720(付属8GBカードで最大約50/70/100分録画) ■MP4ファイル(H.264+AAC) ■常時録画(古いファイルから上書き消去) イベント記録(衝撃検知前約12秒~検知後は15秒、30秒、1分 から選択可能)/手動録画 / 駐車時録画(衝撃検知後10秒、20秒、30秒から選択可能:立体駐車場の揺れや車両バッテリー不足による作動/不動作があります) ■スーパーキャパシタ電源バックアップ ■動作状況を示すLED&ブザー機能

別売microSDカードは高耐久pSLC規格となります。

スマートフォン	マイクロSDカード 8GB(最大約100分録画) ¥7,700[¥7,000]	H0019FL101
	マイクロSDカード 16GB(最大約200分録画) ¥9,900[¥9,000]	H0019FL102

■ドライブレコーダー各種の注意事項:※ドライブレコーダー内部のGセンサーにより衝撃を判定しますが、イベントファイルに移行できない場合があります。※すべての状況において録画することを保証するものではありません。本機および車体の損傷や水没などで、記録機能が正常に作動しない場合があります。※LED灯火類は点滅したり光ってはいないように映る場合があります。また距離によってカメラの焦点が合わない場合があります。※夜間にナビの画面や昼間に太陽光を反射してダッシュボード等がガラスに映り込み、映像に残る場合があります。また、外部環境により映像画質が変化します。※本機の故障、記録データの破損等によるあらゆる損害について、一切の責任を負いません。※録画した映像を事故時の示談交渉や法的手続きに使用する場合、必ずしも直接撮影したものの効力を保証するものではありません。※記録した映像等は、プライバシーや著作権など法や条例に抵触しないようご使用ください。※Googleマップ およびGoogle Earth は、Google LLCの商標または登録商標です。



DIATONE SOUND NAVI 8インチ DIATONEサウンド ビルトインナビ

ハイエンドオーディオの響きと、美しく見やすい8型大画面。
Apple CarPlayなどユーザービリティも高めた音響主義ビルトインナビ。

¥267,696

〈後退時ブレーキアシスト、リヤビューカメラ、フロント/サイドビューモニター装着車はこのナビのみ装着可(レスパッケージは装着不可)〉

画面の明るさは車両のイルミネーションコントロールと連動します。

ETC2.0
オプション

地図データ更新
最大3回分付

openinfo



SUBARU車専用
DIATONEスペシャルサイト



外部入力ユニット インパネ(USB/AUX
*音声のみ) インパネセンターポケット
に装着(車両のUSB電源と交換取付)。

本体eMMC 16GB *2	8型WVGA	リヤモニター	オープニング SUBARU画面	液晶保護 フィルム	ボイス コントロール *3	ステアリング スイッチ *4	Bluetooth ハンズフリー電話
ナビ連動 ETC 2.0	VICS WIDE	プローブ 渋滞情報 *5	Navi Con	フロント/サイド ビューモニター *6	リヤビューカメラ /警告表示 *6	ナビ連動 ドライブレコーダー	フルセグ 4アンテナ
AM/FM	Bluetooth オーディオ	アナログ 音声入力	iPhone オーディオ	USB オーディオ	SD オーディオ/動画	DVD/CD	CD音源 本体録音 *2
車種別 音響チューン *7	ハイレゾ再生 ~44.1kHz *8	45W×4					高音質 スピーカー

■ ナビ標準装備 ■ オプション

*1:無料地図更新は以下のいずれか1つを利用できます。●2023年7月末日までにOpenInfoからオンライン上でユーザー登録、申請された場合「地図データDVDを2020/2021/2022年度版の計3回送付します。●2023年7月末日までにナビ同梱/ハナキで申し込みの場合「2020/2021/2022年度版のいずれか1回付。申込条件等は同梱の申込ハナキをご確認ください。 *2:本体録音SD(8GB)付属。 *3:目的の設定などのナビ機能の操作が可能です。 *4:車両標準装備のステアリングスイッチで主要AV操作が可能。 *5:OpenInfoの登録とスマートフォン等を用いた通信環境が必要。OpenInfoへの申し込み期限は「2023年7月末日」となります。 *6:フロント/サイドビューモニター、リヤビューカメラ/警告表示(リヤコーナー&バックセンサー)の表示には、このナビが必要。 *7:車種別音響チューンはDIATONEフロント&リヤスピーカーの他、DIATONEフロントスピーカー標準装備フロント&リヤスピーカーにも対応します。 *8:44.1kHz/24bitダウンサンプリング再生となります。 ※携帯電話/パケット等の機器、AVメディア/データ、Bluetooth®等通信規格への適応条件は、http://www.mitsubishielectric.co.jp/care/club-diatone/subaru/をご覧ください。 ■Apple CarPlay公式サイト www.apple.com/jp/ios/carplay

本体 [¥222,000+税¥17,000]	H0014AL020BB
ナビ取付キット [¥4,360]	P0017AL955

オプション	外部入力ユニット インパネ (USB/AUX*音声のみ) ¥7,260 ⊕別売品	本体 [¥5,600+税¥1,000]	非装着車は アナログ音声入力は 使用不可。	H0014AL901
		⊕別売品:ドライブレコーダー ▲外部入力ケーブル DIATONEナビ用装着車は不要 ¥1,760 [¥1,600]		H0014VA910
	リヤビューカメラプロウ ¥30,800 [¥22,000+税¥6,000]		B4用	H0017AL361
		アウトバックのパワーリヤゲート車用 アウトバックのパワーリヤゲート無車用		H0017AL352 H0017AL351

▲外部入力ケーブルは、外部入力ユニット用、リヤエンターテインメント用をあわせて車両1台に1点必要。

超広域ダイナミックレンジの、全てが調和する。カーボンナノチューブが織りなす音の荘厳。

DIATONE
for the Premium Car Audio

DIATONEフロント&リヤスピーカーとDIATONEサウンド ビルトインナビ
レガシ専用音響チューン対応



DIATONEスピーカーセットG500 (ディーラーOPナビ車用)

- 16cmスピーカー: DMM構造アルミダイキャスト&亜鉛フレーム(大型ダブルネオジウム構造マグネット)
- ツイーター: ドーム&コーン振動板(ダブルネオジウム構造マグネット)
- フロント: 50Hz~80kHz(90dB) / リヤ: 50Hz~20kHz(90dB)
- SUBARU専用設計。
- フロント: バッチ4点 / リヤ: バッチ2点付。

DIATONE フロントスピーカーセット G500 ¥183,700

本体 [¥155,000+税¥4,000]	H6314AL100
スピーカーブラケット	フロント [¥8,000] H6317FL500

DIATONE リヤスピーカーセット G500 ¥102,850

[¥91,000+税¥2,500]	H6314AL110
-------------------	------------



DIATONEスピーカーセットG300 (ディーラーOPナビ車用)

- 16cmスピーカー: シリッドライン構造振動板。車種別専用設計パツフル一体構造高密度樹脂HD(High Density)フレーム(大型フェライトマグネット)
- ツイーター: Yコンタクト構造ドーム&コーン振動板(ダブルネオジウム構造マグネット)
- フロント: 45Hz~50kHz(88dB) / リヤ: 55Hz~12kHz(88dB)
- SUBARU専用設計。
- フロント: バッチ4点 / リヤ: バッチ2点付。

DIATONE フロントスピーカーセット G300 ¥89,650

[¥78,000+税¥3,500]	H6314AL120
-------------------	------------

DIATONE リヤスピーカーセット G300 ¥55,550

[¥48,000+税¥2,500]	H6314AL130
-------------------	------------



DIATONEスピーカーセットGS100 (ディーラーOPナビ車用)

- 16cmスピーカー: 車種別専用設計パツフル一体構造樹脂フレーム(ダブルネオジウム構造マグネット)
- ツイーター: ドーム&コーン振動板(シングルネオジウム構造マグネット)
- フロント: 60Hz~40kHz(87dB) / リヤ: 60Hz~20kHz(87dB)
- SUBARU専用設計。
- フロント: バッチ4点 / リヤ: バッチ2点付。

DIATONE フロントスピーカーセット GS100 ¥42,350

[¥35,000+税¥3,500]	H6314AL060
-------------------	------------

DIATONE リヤスピーカーセット GS100 ¥30,250

[¥25,000+税¥2,500]	H6314AL070
-------------------	------------

表示価格は標準工賃(必要な場合)と消費税10%を含むメーカー希望小売価格。併記の[]は消費税抜の[メーカー希望本体価格+標準工賃]です。*ナビ等の移設作業を記載の標準工賃で行うことはできません。*スマートフォンを介するネット連携機能は大容量データ送受信で通信料が高額になる場合があるため、定額データプラン等をご検討ください。*地図データ更新、ネット連動スポット探索、プローブ渋滞情報は、ナビメーカー各社の運営となります。各種サービスには、インターネット環境が必要。*画面ガラス使用時は、レンズの性質上ナビ画面が正常に見えない場合があります。*ハイビジョン(AVCHD規格)で録画したDVDには対応していません。*スピーカーの注意事項: 写真見イメージ。車種により専用ブラケット等部品が異なります。ツイーターは車両標準装備品と同位置に装着されます。*周波数帯域はスピーカー本体の性能、クロスオーバーネットワークに割り当てられた周波数帯域とは異なります。専用設計でSUBARU車に最適化しているため、取付けはSUBARU正規ディーラーでお願いします。

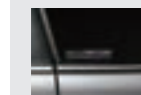

全ナビにナビゲーションロックボルト付。

- ※盗難補償は付帯しておりません。
- ※ロックボルト2個&キー&レンチ&ステッカー。
- ※マックガード社製。

ETC2.0
オプション

地図データ更新
2022年4月まで

Smart Loop



本体 [¥153,000+税¥15,000]	H0018AL095BB
ナビ取付キット [¥13,800]	P0017AL956

オプション	リヤビューカメラ	B4用	H0017AL310
	¥35,200 [¥26,000+税¥6,000]	アウトバック用	H0017AL303
	iPhone動画(市販ケーブル併用)とデジタル映像入力に必要。 HDMI接続ケーブルセット ¥6,050 [¥4,500+税¥1,000]		H0018AL924
	アナログ映像入力	VTR接続ケーブル ¥2,750 [¥2,500]	H0048K3910
		ミニジャック延長ケーブル ¥3,300 [¥2,000+税¥1,000]	H0018AJ922
	USB接続ケーブル* iPod/iPhoneはナビ同梱のUSBケーブルのみ接続可。 ¥4,400 [¥3,000+税¥1,000]		H0018AJ921

リヤモニター(アウトバック用) ETC2.0車載器キット ETCキット 高音質スピーカー

■リヤビューカメラの注意事項 ※/ナンバー 上面の太陽の反射光などにより、映像が見つからないことがあります。 ※カメラに汚れ、水滴などが付着すると画像が不明瞭になる場合があります。 ※夜間画像は輪郭をはっきりさせるための再現性を抑えています。 ※画面はハメコ合成イメージです。 自身の車体の映りこみは接続する車種/共着オプションにより異なります。 ※高圧洗車機によるカメラ部への噴射等はしないでください。 泥等で汚れた場合は拭いてください。 ※カメラの映写範囲は限られています。 必ず前後左右を目視確認してください。 夜間も車両のライトの明かりで画像が映ります。 特にご注意ください。 ※カメラ類はあくまで運転補助であり、ドライバーの注意義務を軽減するものではありません。

磨き抜かれた艶やかな音で情景までも描きだす、前後ハイレゾ対応スピーカー。



進行方向の直前~遠距離情報をナビゲートに活用できる「ETC2.0」。
単独装着でも使える通常ETCもご用意しています。

*本体はコンソール運転席右下にビルトイン格納します。アンテナはフロントガラス上部に取付けます。 *別途セットアップ、ETCカードの取得(クレジット会社との契約)が必要です。詳細は販売店にお問い合わせください。 *アイドリングストップ等でエンジンを再始動した際は、ETCカードが認証されている事を確認のうえ料金所ETCゲートを走行してください。

ETC2.0 MITSUBISHI ELECTRIC
光VICS対応ETC2.0車載器

¥67,100
(ディーラーOP
DIATONEナビ連動用)

本体 [¥49,000+税¥6,000]	H0014AL260
ETCビルトインキット [¥5,000+税¥1,000]	H0017AL913

ETC2.0 MITSUBISHI ELECTRIC
ETC2.0車載器キット

¥46,200
(ディーラーOP
DIATONE/
カロツツェリアナビ連動用)

本体 [¥28,000+税¥4,000]	H0014FL230
ETCビルトインキット [¥5,000+税¥1,000]	H0017AL913
ETC2.0接続ケーブル [¥4,000]	H0018FL960
DIATONEナビ用	H0014FL960

ETC MITSUBISHI ELECTRIC
ETCキット

¥25,190 ⊕別売品
(単独装着およびディーラーOPカロツツェリアナビ連動用) *ETC2.0ではありません。

本体 [¥12,900+税¥4,000]	H0014FL200
ETCビルトインキット [¥5,000+税¥1,000]	H0017AL913
⊕別売品 カロツツェリアナビ連動時のみ注文 ETC接続ケーブル ¥5,500 [¥5,000]	H0018AJ950
⊕別売品 ナビ無車のみ注文 ▲ETC接続コード ¥2,200 [¥2,000]	H0077YA190

▲ETC接続コードは、ETCキットH0014FL200用、各ドライブレコーダー用をあわせて車両1台に1点必要。

液晶保護フィルム 目に優しいブルーライトカット。スマートフォン等でおなじみの液晶保護フィルム。

SAA ナビ液晶保護フィルム
(ブルーライトカット)

(ディーラーOP DIATONEナビ車用)
*機種により若干の差がある場合があります。

¥4,180

[¥3,300+税¥500]	DIATONEナビ用	SAA3220182
----------------	------------	------------

◆SUBARU純正保証対象外(SAA1年2万km保証)。直接/間接的に起因する不具合は車両保証対象外。【裏表紙参照】

carrozzeria 楽NAVI 8インチ カロツツェリア 楽ナビ

見やすい高精細HD画面&HDMI 対応のデジタル美麗画面質。
定評の使いやすさもアップグレードした定番ナビ。

¥199,980

(レスパッケージ用(後退時ブレーキアシスト、リヤビューカメラ、フロント/サイドビューモニター装着車は装着不可))

本体eMMC 32GB *2	8型HD	リヤモニター	オープニング SUBARU画面	ステアリング スイッチ *3	Bluetooth ハンズフリー電話	ナビ連動 ETC 2.0	VICS WIDE
プローブ 渋滞情報	Navi Con	リヤビュー カメラ	フルセグ 4アンテナ	AM/FM	Bluetooth オーディオ	デジタルアナログ 映像入力	iPhone オーディオ/動画 *4
USB オーディオ/動画	SD オーディオ/動画	DVD/CD	CD音源 本体録音 *2	車種別 音響チューン *5	ハイレゾ再生 ~44.1kHz *8	50W×4	高音質 スピーカー

■ ナビ標準装備 ■ オプション

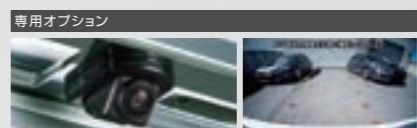

リヤビューカメラ
●約30万画素C-MOSカメラ ●画角:水平約138°/垂直約108°
●ガイドライン表示可(ステアリング連動不可)。
*リヤビューカメラプロウは装着不可。

*1:無料地図更新は以下のいずれか1つを利用できます。
●Windows PC&ネット環境と取扱説明書指定の市販SDカードを使う場合:全データ更新を2022年4月まで利用可(https://jp.pioneer/ja/car/info/subaru-st1/参照)。
●ナビ同梱の申込/ハナキ(2021年12月31日消印有効)を利用する場合:2021年秋版地図データSDカード郵送(2022年3月頃1回のみ)を受けられます。
*2:本体録音には取扱説明書で指定の市販SDカードが必要です。
*3:車両標準装備のステアリングスイッチで主要AV操作が可能(楽ナビはボイスコントロール機能が無いため、音声認識スイッチに特定の機能はプリセットされません)。
*4:iPhoneオーディオは標準対応。
*5:車種別音響チューンはカロツツェリア フロント&リヤスピーカーの他、カロツツェリア フロントスピーカー標準装備リヤスピーカーにも対応します。
*6:44.1kHz/16bitダウンサンプリング再生となります。
*7:携帯電話/パソコン等の機器、AVメディア/データ。Bluetooth®等通信規格への適応条件は、カロツツェリア製ナビ AVIC-RL910をベースにしていますが、仕様/機能は一部異なります。

カロツツェリア スピーカーセット (ディーラーOPナビ車用)

●フロント17cmスピーカー+セパレート40mmツイーター ●リヤ16cm2wayスピーカー(バランスドームツイーター一体) ●フロント:33Hz~65kHz / リヤ:35Hz~64kHz

カロツツェリア フロントスピーカーセット ¥51,700	カロツツェリア スピーカーセット(リヤ) ¥36,300
本体 [¥35,000+税¥4,000]	本体 [¥22,000+税¥3,000]
H6318FL000	H6318FL010
スピーカーブラケット [¥8,000]	H6314AL500

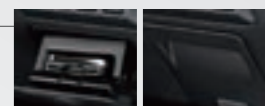

車載器をコンソール運転席右下にスマートに格納でき、盗難抑止にも効果的な閉閉式ビルトインキット

リヤエンターテインメント(10.1型ワイドVGA+LED)

(アウトバックのディーラーOPナビ車用(B4は装着不可)*サンルーフ、マルチLEDルームバルブ(ルームランプ用)、フラスマクラスター搭載LEDルームランプと共着不可))

¥103,400 ⊕別売品



*ナビからのRCAアナログ入力のみ可。HDMI等のデジタル入力やゲーム機等の接続はできません。
*スピーカー内蔵ではありません(リヤモニター付属リモコンでの音量調整不可)。音声はナビから車両スピーカーへ出力されます。
*ディスプレイを開いた状態で後方視界が妨げられる場合があります。その場合、モニター角度を適宜調整するか、ディスプレイを閉じて後方確認を行ってください。*使用していないときはモニターを閉めてください。*付属リモコンでナビ操作はできません。

本体 [¥84,000+税¥10,000]	H0016AL000
⊕別売品 ドライブレコーダー DIATONEナビ用装着車は不要 ▲外部入力ケーブル ¥1,760 [¥1,600]	H0014VA910

▲外部入力ケーブルは、外部入力ユニット用、リヤエンターテインメント用をあわせて車両1台に1点必要。

LEGACY
OUTBACK

LEGACY
B4

アクセサリカタログ番号：b0111118

2020年01月版

※表示価格は標準工賃（必要な場合）と消費税10%を含むメーカー希望小売価格です。詳細は販売店にお問い合わせください。

※在庫の有無は販売店にお問い合わせください。

No.	アクセサリカタログ 掲載ページ	部品番号	部品名称	新価格(2024.06.03~)		
				①+② (税込)	①メーカー希望 小売価格 (税抜)	②標準工賃 (税抜)
1	2-3	-	ベースキット(アウトバック)	販売終了	-	-
2	2-3	P0017AL320	エクステリア ラグジュアリーPKG クロム	販売終了	-	-
3	2-3	P0017AL321	エクステリア ラグジュアリーPKG ブラック	販売終了	-	-
4	2-3	P0017AL310##	エクステリア ラグジュアリーパッケージ	販売終了	-	-
5	2-3	P0017AL170	オールウェザーパッケージ	販売終了	-	-
6	2-3	-	ベースキット(B4)	販売終了	-	-
7	2-3	P0017AL330##	エクステリアラグジュアリーパッケージ	販売終了	-	-
8	2-3	P0017AL341	インテリアパッケージ(アイボリー内装)	販売終了	-	-
9	2-3	P0017AL340	インテリアパッケージ(プラン内装)	販売終了	-	-
10	2-3	P0017AL350	イルミネーションパッケージ	販売終了	-	-
11	2-3	SAA3050360	インテリアLEDセット	24,530	20,300	2,000
12	2-3	SAA3050361	インテリアLEDセット	20,570	17,200	1,500
13	2-3	P0017AL140	ウェルカムパッケージ	販売終了	-	-
14	2-3	P0017AL150	ウィンターブレードパッケージ	販売終了	-	-
15	2-3	P0017AL151	ウィンターブレードパッケージ	販売終了	-	-
16	6-7	P0017AL500E8	ベースキット(ブラック内装/リング/スプラッシュ)	販売終了	-	-
17	6-7	P0017AL500GN	ベースキット(ブラック内装/リング/スプラッシュ)	販売終了	-	-
18	6-7	P0017AL500L1	ベースキット(ブラック内装/リング/スプラッシュ)	販売終了	-	-
19	6-7	P0017AL500M2	ベースキット(ブラック内装/リング/スプラッシュ)	販売終了	-	-
20	6-7	P0017AL500M3	ベースキット(ブラック内装/リング/スプラッシュ)	販売終了	-	-
21	6-7	P0017AL500S6	ベースキット(ブラック内装/リング/スプラッシュ)	販売終了	-	-
22	6-7	P0017AL500T5	ベースキット(ブラック内装/リング/スプラッシュ)	販売終了	-	-
23	6-7	P0017AL500TQ	ベースキット(ブラック内装/リング/スプラッシュ)	販売終了	-	-
24	6-7	P0017AL500V2	ベースキット(ブラック内装/リング/スプラッシュ)	販売終了	-	-
25	6-7	P0017AL500W6	ベースキット(ブラック内装/リング/スプラッシュ)	販売終了	-	-
26	6-7	P0017AL510E8	ベースキット(アイボリー内装/リング/スプラッシュ)	販売終了	-	-
27	6-7	P0017AL510GN	ベースキット(アイボリー内装/リング/スプラッシュ)	販売終了	-	-
28	6-7	P0017AL510L1	ベースキット(アイボリー内装/リング/スプラッシュ)	販売終了	-	-
29	6-7	P0017AL510M2	ベースキット(アイボリー内装/リング/スプラッシュ)	販売終了	-	-
30	6-7	P0017AL510M3	ベースキット(アイボリー内装/リング/スプラッシュ)	販売終了	-	-
31	6-7	P0017AL510S6	ベースキット(アイボリー内装/リング/スプラッシュ)	販売終了	-	-
32	6-7	P0017AL510T5	ベースキット(アイボリー内装/リング/スプラッシュ)	販売終了	-	-
33	6-7	P0017AL510TQ	ベースキット(アイボリー内装/リング/スプラッシュ)	販売終了	-	-
34	6-7	P0017AL510V2	ベースキット(アイボリー内装/リング/スプラッシュ)	販売終了	-	-
35	6-7	P0017AL510W6	ベースキット(アイボリー内装/リング/スプラッシュ)	販売終了	-	-
36	6-7	P0017AL501E8	ベースキット(ブラック内装/リング)	販売終了	-	-
37	6-7	P0017AL501GN	ベースキット(ブラック内装/リング)	販売終了	-	-
38	6-7	P0017AL501L1	ベースキット(ブラック内装/リング)	販売終了	-	-
39	6-7	P0017AL501M2	ベースキット(ブラック内装/リング)	販売終了	-	-
40	6-7	P0017AL501M3	ベースキット(ブラック内装/リング)	販売終了	-	-
41	6-7	P0017AL501S6	ベースキット(ブラック内装/リング)	販売終了	-	-
42	6-7	P0017AL501T5	ベースキット(ブラック内装/リング)	販売終了	-	-
43	6-7	P0017AL501TQ	ベースキット(ブラック内装/リング)	販売終了	-	-
44	6-7	P0017AL501V2	ベースキット(ブラック内装/リング)	販売終了	-	-
45	6-7	P0017AL501W6	ベースキット(ブラック内装/リング)	販売終了	-	-
46	6-7	P0017AL501E8	ベースキット(ブラック内装/リング)	販売終了	-	-
47	6-7	P0017AL501GN	ベースキット(ブラック内装/リング)	販売終了	-	-
48	6-7	P0017AL501L1	ベースキット(ブラック内装/リング)	販売終了	-	-
49	6-7	P0017AL501M2	ベースキット(ブラック内装/リング)	販売終了	-	-
50	6-7	P0017AL501M3	ベースキット(ブラック内装/リング)	販売終了	-	-
51	6-7	P0017AL501S6	ベースキット(ブラック内装/リング)	販売終了	-	-
52	6-7	P0017AL501T5	ベースキット(ブラック内装/リング)	販売終了	-	-
53	6-7	P0017AL501TQ	ベースキット(ブラック内装/リング)	販売終了	-	-
54	6-7	P0017AL501V2	ベースキット(ブラック内装/リング)	販売終了	-	-
55	6-7	P0017AL501W6	ベースキット(ブラック内装/リング)	販売終了	-	-
56	6-7	P0017AL511E8	ベースキット(アイボリー内装/リング)	販売終了	-	-
57	6-7	P0017AL511GN	ベースキット(アイボリー内装/リング)	販売終了	-	-
58	6-7	P0017AL511L1	ベースキット(アイボリー内装/リング)	販売終了	-	-
59	6-7	P0017AL511M2	ベースキット(アイボリー内装/リング)	販売終了	-	-
60	6-7	P0017AL511M3	ベースキット(アイボリー内装/リング)	販売終了	-	-
61	6-7	P0017AL511S6	ベースキット(アイボリー内装/リング)	販売終了	-	-
62	6-7	P0017AL511T5	ベースキット(アイボリー内装/リング)	販売終了	-	-
63	6-7	P0017AL511TQ	ベースキット(アイボリー内装/リング)	販売終了	-	-
64	6-7	P0017AL511V2	ベースキット(アイボリー内装/リング)	販売終了	-	-
65	6-7	P0017AL511W6	ベースキット(アイボリー内装/リング)	販売終了	-	-
66	6-7	P0017AL202E8	ベースキット(ブラック内装)	販売終了	-	-
67	6-7	P0017AL202GN	ベースキット(ブラック内装)	販売終了	-	-

No.	アクセサリカタログ 掲載ページ	部品番号	部品名称	新価格(2024.06.03~)		
				①+② (税込)	①メーカー希望 小売価格 (税抜)	②標準工賃 (税抜)
68	6-7	P0017AL202L1	ベースキット(ブラック内装)	販売終了	-	-
69	6-7	P0017AL202M2	ベースキット(ブラック内装)	販売終了	-	-
70	6-7	P0017AL202M3	ベースキット(ブラック内装)	販売終了	-	-
71	6-7	P0017AL202S6	ベースキット(ブラック内装)	販売終了	-	-
72	6-7	P0017AL202T5	ベースキット(ブラック内装)	販売終了	-	-
73	6-7	P0017AL202TQ	ベースキット(ブラック内装)	販売終了	-	-
74	6-7	P0017AL202V2	ベースキット(ブラック内装)	販売終了	-	-
75	6-7	P0017AL202W6	ベースキット(ブラック内装)	販売終了	-	-
76	6-7	P0017AL212E8	ベースキット(アイボリー内装)	販売終了	-	-
77	6-7	P0017AL212GN	ベースキット(アイボリー内装)	販売終了	-	-
78	6-7	P0017AL212L1	ベースキット(アイボリー内装)	販売終了	-	-
79	6-7	P0017AL212M2	ベースキット(アイボリー内装)	販売終了	-	-
80	6-7	P0017AL212M3	ベースキット(アイボリー内装)	販売終了	-	-
81	6-7	P0017AL212S6	ベースキット(アイボリー内装)	販売終了	-	-
82	6-7	P0017AL212T5	ベースキット(アイボリー内装)	販売終了	-	-
83	6-7	P0017AL212TQ	ベースキット(アイボリー内装)	販売終了	-	-
84	6-7	P0017AL212V2	ベースキット(アイボリー内装)	販売終了	-	-
85	6-7	P0017AL212W6	ベースキット(アイボリー内装)	販売終了	-	-
86	6-7	J1017AL570GN	カラードナンバープレートベースセット	13,860	12,600	0
87	6-7	J1017AL570L1	カラードナンバープレートベースセット	13,860	12,600	0
88	6-7	J1017AL570W6	カラードナンバープレートベースセット	13,860	12,600	0
89	6-7	J1017AL570TQ	カラードナンバープレートベースセット	13,860	12,600	0
90	6-7	J1017AL570M3	カラードナンバープレートベースセット	13,860	12,600	0
91	6-7	J1017AL570V2	カラードナンバープレートベースセット	13,860	12,600	0
92	6-7	J1017AL570T5	カラードナンバープレートベースセット	13,860	12,600	0
93	6-7	J1017AL570S6	カラードナンバープレートベースセット	13,860	12,600	0
94	6-7	J1017AL570E8	カラードナンバープレートベースセット	13,860	12,600	0
95	6-7	J1017AL570M2	カラードナンバープレートベースセット	13,860	12,600	0
96	6-7	J1077YA003	ナンバープレートロック	3,300	3,000	0
97	6-7	F0017AL100	ドアバイザー	35,640	29,400	3,000
98	6-7	J5017AL220	フロアカーペット ブラック	38,720	34,700	500
99	6-7	J5017AL230	フロアカーペット アイボリー	38,720	34,700	500
100	6-7	H4517AL430	LEDアクセサリリング	68,970	55,700	7,000
101	6-7	B3277YA000	ホイールロックセット	8,250	6,500	1,000
102	6-7	J1017AL200	スブラッシュボード	27,610	22,100	3,000
103	6-7	J5017AL300	カーゴマット	16,170	14,700	0
104	6-7	H4517FL011	LEDフォグランプ イエロー	39,160	33,600	2,000
105	6-7	SAA3050356	LEDフォグランプバルブ ホワイト	21,230	18,300	1,000
106	6-7	SAA3050357	LEDフォグランプバルブ イエロー	21,230	18,300	1,000
107	8-9	P0017AL320	エクステリア ラグジュアリーPKG クロム	販売終了	-	-
108	8-9	P0017AL321	エクステリア ラグジュアリーPKG ブラック	販売終了	-	-
109	8-9	J1017AL320	フロントグリル カメラキャップ	4,620	3,700	500
110	8-9	H8417AL800	ドアミラーセット クロムメッキ	29,700	25,000	2,000
111	8-9	H8417AL810	ドアミラーセット ブラックメッキ	29,700	25,000	2,000
112	8-9	E5617AL400	フロントバンパーモールディング	36,850	31,500	2,000
113	8-9	J1017AL310	フロントグリル	44,330	36,800	3,500
114	8-9	J1017AL320	フロントグリル カメラキャップ	4,620	3,700	500
115	8-9	E5617AL500	リヤバンパーモールディング メッキ調	36,850	31,500	2,000
116	8-9	J3117AL000	リヤゲートモールディング メッキ調	21,890	18,900	1,000
117	8-9	E7717AL000	カーゴステップパネル ステンレス	16,720	14,200	1,000
118	8-9	E1017AL100	カーゴルームプレート	16,280	13,800	1,000
119	8-9	SAA3050352	LEDライセンスバルブ	5,830	4,800	500
120	10-11	P0017AL310##	エクステリア ラグジュアリーパッケージ	販売終了	-	-
121	10-11	J1017AL570E8	カラードナンバープレートベースセット	13,860	12,600	0
122	10-11	J1017AL570GN	カラードナンバープレートベースセット	13,860	12,600	0
123	10-11	J1017AL570L1	カラードナンバープレートベースセット	13,860	12,600	0
124	10-11	J1017AL570M2	カラードナンバープレートベースセット	13,860	12,600	0
125	10-11	J1017AL570M3	カラードナンバープレートベースセット	13,860	12,600	0
126	10-11	J1017AL570S6	カラードナンバープレートベースセット	13,860	12,600	0
127	10-11	J1017AL570T5	カラードナンバープレートベースセット	13,860	12,600	0
128	10-11	J1017AL570TQ	カラードナンバープレートベースセット	13,860	12,600	0
129	10-11	J1017AL570V2	カラードナンバープレートベースセット	13,860	12,600	0
130	10-11	J1017AL570W6	カラードナンバープレートベースセット	13,860	12,600	0
131	10-11	J1017AL650E8	ボディサイドモールディング	32,230	26,300	3,000
132	10-11	J1017AL650GN	ボディサイドモールディング	32,230	26,300	3,000
133	10-11	J1017AL650L1	ボディサイドモールディング	32,230	26,300	3,000
134	10-11	J1017AL650M2	ボディサイドモールディング	32,230	26,300	3,000
135	10-11	J1017AL650M3	ボディサイドモールディング	32,230	26,300	3,000
136	10-11	J1017AL650S6	ボディサイドモールディング	32,230	26,300	3,000
137	10-11	J1017AL650T5	ボディサイドモールディング	32,230	26,300	3,000
138	10-11	J1017AL650TQ	ボディサイドモールディング	32,230	26,300	3,000
139	10-11	J1017AL650V2	ボディサイドモールディング	32,230	26,300	3,000
140	10-11	J1017AL650W6	ボディサイドモールディング	32,230	26,300	3,000
141	10-11	E7717AL010	カーゴステップパネル 樹脂	13,860	11,600	1,000
142	10-11	P0017AL170	オールウェザーパッケージ	販売終了	-	-
143	10-11	F4117AL200	オールウェザーシートカバー フロント	13,310	11,600	500
144	10-11	F4117AL210	オールウェザーシートカバー リヤ	21,890	18,900	1,000

No.	アクセサリカタログ 掲載ページ	部品番号	部品名称	新価格(2024.06.03~)		
				①+② (税込)	①メーカー希望 小売価格 (税抜)	②標準工賃 (税抜)
145	10-11	E2017AL200	ホイールアーチトリム	69,080	57,800	5,000
146	10-11	F4117AL100	オールウェザーカーゴカバー	18,480	16,800	0
147	10-11	J5017AL100	トレーマット	17,930	15,800	500
148	12-13	J5017AL401	カーゴトレーマット	22,440	18,900	1,500
149	12-13	J5017AJ116	マジックテープ&ブライマーセット	1,040	945	0
150	12-13	L0017AL000	カーゴレール&フック	25,190	18,900	4,000
151	12-13	L0017AL010	カーゴパーテーション	17,380	15,800	0
152	12-13	L0017AL007	サイクルアタッチメント	24,310	22,100	0
153	12-13	J1317FL400	カーゴボックス	14,300	13,000	0
154	12-13	E1017AL000	カーゴステップカバー	14,300	12,000	1,000
155	12-13	L0017AL020	カーゴサイクルキャリア	25,410	22,100	1,000
156	14-15	P0017AL540E8	ベースキット(ブラック内装/ライナー/スブラッシュ)	販売終了	-	-
157	14-15	P0017AL540M3	ベースキット(ブラック内装/ライナー/スブラッシュ)	販売終了	-	-
158	14-15	P0017AL540T5	ベースキット(ブラック内装/ライナー/スブラッシュ)	販売終了	-	-
159	14-15	P0017AL540TQ	ベースキット(ブラック内装/ライナー/スブラッシュ)	販売終了	-	-
160	14-15	P0017AL540V2	ベースキット(ブラック内装/ライナー/スブラッシュ)	販売終了	-	-
161	14-15	P0017AL540W6	ベースキット(ブラック内装/ライナー/スブラッシュ)	販売終了	-	-
162	14-15	P0017AL550E8	ベースキット(アイボリー内装/ライナー/スブラッシュ)	販売終了	-	-
163	14-15	P0017AL550M3	ベースキット(アイボリー内装/ライナー/スブラッシュ)	販売終了	-	-
164	14-15	P0017AL550T5	ベースキット(アイボリー内装/ライナー/スブラッシュ)	販売終了	-	-
165	14-15	P0017AL550TQ	ベースキット(アイボリー内装/ライナー/スブラッシュ)	販売終了	-	-
166	14-15	P0017AL550V2	ベースキット(アイボリー内装/ライナー/スブラッシュ)	販売終了	-	-
167	14-15	P0017AL550W6	ベースキット(アイボリー内装/ライナー/スブラッシュ)	販売終了	-	-
168	14-15	P0017AL520E8	ベースキット(ブラック内装/ライナー/スブラッシュ)	販売終了	-	-
169	14-15	P0017AL520M3	ベースキット(ブラック内装/ライナー/スブラッシュ)	販売終了	-	-
170	14-15	P0017AL520T5	ベースキット(ブラック内装/ライナー/スブラッシュ)	販売終了	-	-
171	14-15	P0017AL520TQ	ベースキット(ブラック内装/ライナー/スブラッシュ)	販売終了	-	-
172	14-15	P0017AL520V2	ベースキット(ブラック内装/ライナー/スブラッシュ)	販売終了	-	-
173	14-15	P0017AL520W6	ベースキット(ブラック内装/ライナー/スブラッシュ)	販売終了	-	-
174	14-15	P0017AL530E8	ベースキット(アイボリー内装/ライナー/スブラッシュ)	販売終了	-	-
175	14-15	P0017AL530M3	ベースキット(アイボリー内装/ライナー/スブラッシュ)	販売終了	-	-
176	14-15	P0017AL530T5	ベースキット(アイボリー内装/ライナー/スブラッシュ)	販売終了	-	-
177	14-15	P0017AL530TQ	ベースキット(アイボリー内装/ライナー/スブラッシュ)	販売終了	-	-
178	14-15	P0017AL530V2	ベースキット(アイボリー内装/ライナー/スブラッシュ)	販売終了	-	-
179	14-15	P0017AL530W6	ベースキット(アイボリー内装/ライナー/スブラッシュ)	販売終了	-	-
180	14-15	P0017AL521E8	ベースキット(ブラック内装/ライナー)	販売終了	-	-
181	14-15	P0017AL521M3	ベースキット(ブラック内装/ライナー)	販売終了	-	-
182	14-15	P0017AL521T5	ベースキット(ブラック内装/ライナー)	販売終了	-	-
183	14-15	P0017AL521TQ	ベースキット(ブラック内装/ライナー)	販売終了	-	-
184	14-15	P0017AL521V2	ベースキット(ブラック内装/ライナー)	販売終了	-	-
185	14-15	P0017AL521W6	ベースキット(ブラック内装/ライナー)	販売終了	-	-
186	14-15	P0017AL531E8	ベースキット(アイボリー内装/ライナー)	販売終了	-	-
187	14-15	P0017AL531M3	ベースキット(アイボリー内装/ライナー)	販売終了	-	-
188	14-15	P0017AL531T5	ベースキット(アイボリー内装/ライナー)	販売終了	-	-
189	14-15	P0017AL531TQ	ベースキット(アイボリー内装/ライナー)	販売終了	-	-
190	14-15	P0017AL531V2	ベースキット(アイボリー内装/ライナー)	販売終了	-	-
191	14-15	P0017AL531W6	ベースキット(アイボリー内装/ライナー)	販売終了	-	-
192	14-15	P0017AL222E8	ベースキット(ブラック内装)	販売終了	-	-
193	14-15	P0017AL222M3	ベースキット(ブラック内装)	販売終了	-	-
194	14-15	P0017AL222T5	ベースキット(ブラック内装)	販売終了	-	-
195	14-15	P0017AL222TQ	ベースキット(ブラック内装)	販売終了	-	-
196	14-15	P0017AL222V2	ベースキット(ブラック内装)	販売終了	-	-
197	14-15	P0017AL222W6	ベースキット(ブラック内装)	販売終了	-	-
198	14-15	P0017AL232E8	ベースキット(アイボリー内装)	販売終了	-	-
199	14-15	P0017AL232M3	ベースキット(アイボリー内装)	販売終了	-	-
200	14-15	P0017AL232T5	ベースキット(アイボリー内装)	販売終了	-	-
201	14-15	P0017AL232TQ	ベースキット(アイボリー内装)	販売終了	-	-
202	14-15	P0017AL232V2	ベースキット(アイボリー内装)	販売終了	-	-
203	14-15	P0017AL232W6	ベースキット(アイボリー内装)	販売終了	-	-
204	14-15	J1017AL560E8	カラードナンバープレートベースセット	13,860	12,600	0
205	14-15	J1017AL560M3	カラードナンバープレートベースセット	13,860	12,600	0
206	14-15	J1017AL560T5	カラードナンバープレートベースセット	13,860	12,600	0
207	14-15	J1017AL560TQ	カラードナンバープレートベースセット	13,860	12,600	0
208	14-15	J1017AL560V2	カラードナンバープレートベースセット	13,860	12,600	0
209	14-15	J1017AL560W6	カラードナンバープレートベースセット	13,860	12,600	0
210	14-15	J1077YA003	ナンバープレートロック	3,300	3,000	0
211	14-15	F0017AL000	ドアバイザー	35,640	29,400	3,000
212	14-15	J5017AL210	フロアカーベット ブラック	38,720	34,700	500
213	14-15	J5017AL240	フロアカーベット アイボリー	38,720	34,700	500
214	14-15	H4517AL330	LEDアクセサリライナー	76,010	64,100	5,000
215	14-15	B3277YA000	ホイールロックセット	8,250	6,500	1,000
216	14-15	J1017AL020E8	スブラッシュボード	26,400	21,000	3,000
217	14-15	J1017AL020M3	スブラッシュボード	26,400	21,000	3,000
218	14-15	J1017AL020T5	スブラッシュボード	26,400	21,000	3,000
219	14-15	J1017AL020TQ	スブラッシュボード	26,400	21,000	3,000
220	14-15	J1017AL020V2	スブラッシュボード	26,400	21,000	3,000
221	14-15	J1017AL020W6	スブラッシュボード	26,400	21,000	3,000

No.	アクセサリカタログ 掲載ページ	部品番号	部品名称	新価格(2024.06.03~)		
				①+② (税込)	①メーカー希望 小売価格 (税抜)	②標準工賃 (税抜)
222	14-15	J1017AL120E8	スブラッシュボード	27,610	22,100	3,000
223	14-15	J1017AL120M3	スブラッシュボード	27,610	22,100	3,000
224	14-15	J1017AL120T5	スブラッシュボード	27,610	22,100	3,000
225	14-15	J1017AL120TQ	スブラッシュボード	27,610	22,100	3,000
226	14-15	J1017AL120V2	スブラッシュボード	27,610	22,100	3,000
227	14-15	J1017AL120W6	スブラッシュボード	27,610	22,100	3,000
228	14-15	J5017AL350	トランクマット	15,070	13,700	0
229	14-15	H4517FL011	LEDフォグランプ イエロー	39,160	33,600	2,000
230	14-15	SAA3050339	シルバーコーティングウインカーバルブ	3,850	3,000	500
231	16-17	P0017AL330E8	エクステリアラクジュアリーパッケージ	販売終了	-	-
232	16-17	P0017AL330M3	エクステリアラクジュアリーパッケージ	販売終了	-	-
233	16-17	P0017AL330T5	エクステリアラクジュアリーパッケージ	販売終了	-	-
234	16-17	P0017AL330TQ	エクステリアラクジュアリーパッケージ	販売終了	-	-
235	16-17	P0017AL330V2	エクステリアラクジュアリーパッケージ	販売終了	-	-
236	16-17	P0017AL330W6	エクステリアラクジュアリーパッケージ	販売終了	-	-
237	16-17	J1017AL320	フロントグリル カメラキャップ	4,620	3,700	500
238	16-17	J1017AL310	フロントグリル	44,330	36,800	3,500
239	16-17	J1017AL320	フロントグリル カメラキャップ	4,620	3,700	500
240	16-17	E5617AL200	リヤバンパーディフューザー	39,710	33,600	2,500
241	16-17	E2417AL000E8	フロントバンパースカート	63,360	54,600	3,000
242	16-17	E2417AL000M3	フロントバンパースカート	63,360	54,600	3,000
243	16-17	E2417AL000T5	フロントバンパースカート	63,360	54,600	3,000
244	16-17	E2417AL000TQ	フロントバンパースカート	63,360	54,600	3,000
245	16-17	E2417AL000V2	フロントバンパースカート	63,360	54,600	3,000
246	16-17	E2417AL000W6	フロントバンパースカート	63,360	54,600	3,000
247	18-19	J1017AL600E8	ボディサイドモールディング	24,090	18,900	3,000
248	18-19	J1017AL600M3	ボディサイドモールディング	24,090	18,900	3,000
249	18-19	J1017AL600T5	ボディサイドモールディング	23,100	18,000	3,000
250	18-19	J1017AL600TQ	ボディサイドモールディング	24,090	18,900	3,000
251	18-19	J1017AL600V2	ボディサイドモールディング	24,090	18,900	3,000
252	18-19	J1017AL600W6	ボディサイドモールディング	24,090	18,900	3,000
253	18-19	E5617AL200	リヤバンパーディフューザー	39,710	33,600	2,500
254	18-19	B3118AL000	アルミホイール 18インチ ブラック	36,850	30,000	3,500
255	18-19	E5617AL340	リヤバンパーモールディング	62,920	54,200	3,000
256	20-21	ST960204S292	STIスカートリップ ブラック	15,400	10,000	4,000
257	20-21	ST96020ST010	STIスカートリップ チェリーレッド	18,700	13,000	4,000
258	20-21	ST96020BB050	STIフロントアンダースポイラー	53,900	43,000	6,000
259	20-21	SG217VA100	STI アルミホイール 18インチ シルバー	52,250	44,000	3,500
260	20-21	SG217VA120	STI アルミホイール 18インチ ブラック	52,250	44,000	3,500
261	20-21	ST83031ST050	STI フッシュエンジンスイッチ	18,700	15,000	2,000
262	20-21	ST28170ST060	セキュリティホイールナットセット	44,000	40,000	0
263	20-21	SG117AL000	STI シフトノブ CVT	26,510	23,100	1,000
264	20-21	SG517AL100	STI フレキシブルドロータワーバー	60,060	51,600	3,000
265	24-25	P0017AL341	インテリアパッケージ(アイボリー内装)	販売終了	-	-
266	24-25	P0017AL340	インテリアパッケージ(プラン内装)	販売終了	-	-
267	24-25	J1317AL720	インナードアパネルセット アイボリー	47,190	39,900	3,000
268	24-25	J1317AL010	インパネ&ドアパネルセット アイボリー	59,840	50,400	4,000
269	24-25	J1317AL820	コンソールパネルセット	40,260	33,600	3,000
270	24-25	J1317AL830	コンソールパネルセット	40,260	33,600	3,000
271	24-25	J1317AL610	リヤキャップホルダー ピアノブラック調	14,960	12,600	1,000
272	24-25	J1317AL900VH	コンソールカバーリヤ ブラック	19,360	12,600	5,000
273	24-25	J1317AL900WM	コンソールカバーリヤ アイボリー	19,360	12,600	5,000
274	24-25	J1317AL700	インナードアパネルセット ブラック	47,190	39,900	3,000
275	24-25	J1317AL000	インパネ&ドアパネルセット ブラック	59,840	50,400	4,000
276	26-27	F4117AL300	ハーフカバー	19,030	15,800	1,500
277	26-27	J2017AJ000	クリーンボックス	9,900	8,000	1,000
278	26-27	F4117SG400	パートナーズカバー	25,300	23,000	0
279	26-27	SAA1031510	シートバックポケット(オレンジ)	6,050	5,500	0
280	26-27	SAA1031550	シートバックポケット(グレー)	6,050	5,500	0
281	26-27	H6717AL000	パワーコンセント	26,290	18,900	5,000
282	26-27	P0017AL350	イルミネーションパッケージ	販売終了	-	-
283	26-27	H7017AL000	フットランプ	27,720	19,200	6,000
284	26-27	H0077AL000	のれんわけハーネスV	2,200	2,000	0
285	26-27	H2017AL000	センターコンソールイルミネーション	25,300	17,000	6,000
286	26-27	H0077AL000	のれんわけハーネスV	2,200	2,000	0
287	26-27	SAA3050360	インテリアLEDセット	24,530	20,300	2,000
288	26-27	SAA3050361	インテリアLEDセット	20,570	17,200	1,500
289	26-27	SAA3050362	LEDルームバルブ	3,938	3,080	500
290	26-27	SAA3050270	マルチLEDルームバルブ	7,700	6,500	500
291	26-27	SAA3050296	LEDウエッジバルブ	4,158	3,280	500
292	26-27	SAA3050390	LED バニティランプ バルブセット	3,850	3,000	500
293	26-27	SAA3250370	プラズマクラスター搭載LEDルームランプ	20,790	17,400	1,500
294	26-27	H6718AL000	シガーライターキット	5,500	3,000	2,000
295	26-27	H6718AL101	カーゴネットキット	5,610	2,100	3,000
296	28-29	H4817AL420	コーナーセンサー ホワイト	43,560	33,600	6,000
297	28-29	H4817AL421	コーナーセンサー ブラック	43,560	33,600	6,000
298	28-29	H4817AL422	コーナーセンサー シルバー	43,560	33,600	6,000

No.	アクセサリカタログ 掲載ページ	部品番号	部品名称	新価格(2024.06.03~)		
				①+② (税込)	①メーカー希望 小売価格 (税抜)	②標準工賃 (税抜)
299	28-29	H4817AL424	コーナーセンサー 艶消しブラック	43,560	33,600	6,000
300	28-29	P0017AL140	ウェルカムパッケージ	販売終了	-	-
301	28-29	H0017AL400	キーレスアクセスアップグレード	30,690	18,900	9,000
302	28-29	H2717AL000	ドアミラーオートシステム	18,260	12,600	4,000
303	28-29	H0017AL700	リモコンエンジンスターター	76,890	60,900	9,000
304	28-29	F0077YA000	ドアエッジモール ホワイト	3,520	2,200	1,000
305	28-29	F0077YA001	ドアエッジモール シルバー	3,520	2,200	1,000
306	28-29	F0077YA002	ドアエッジモール ダークシルバー	3,520	2,200	1,000
307	28-29	F0077YA003	ドアエッジモール ブラック	3,520	2,200	1,000
308	28-29	F0077YA004	ドアエッジモール レッドマイカ	3,520	2,200	1,000
309	28-29	F0077YA005	ドアエッジモール ダークグリーン	3,520	2,200	1,000
310	28-29	F0077YA006	ドアエッジモール ブルー	3,520	2,200	1,000
311	28-29	F0077YA007	ドアエッジモール ダークブルー	3,520	2,200	1,000
312	28-29	SAA3320020	プロテクションフィルムドアセット	6,050	4,000	1,500
313	28-29	SAA3340020	プロテクションフィルムドアエッジセット	6,160	3,600	2,000
314	28-29	H0017AL200	セキュリティインパクトセンサー	18,260	12,600	4,000
315	28-29	H0017AL210	超音波セキュリティ	27,500	15,000	10,000
316	28-29	H3717AL700	SUBARUホーン	12,430	6,300	5,000
317	28-29	H3717AL510	SUBARUホーン	12,430	6,300	5,000
318	28-29	M0017AL011	ボディカバー	35,420	32,200	0
319	28-29	M0017AL001	ボディカバー	30,030	27,300	0
320	30-31	P0017AL150	ウィンターブレードパッケージ	販売終了	-	-
321	30-31	P0017AL151	ウィンターブレードパッケージ	販売終了	-	-
322	30-31	H6577AJ000	ウィンターブレード	7,590	6,900	0
323	30-31	H6577YA003	ウィンターブレード	3,300	3,000	0
324	30-31	H6577AG100	ウィンターブレード	6,050	5,500	0
325	30-31	H6577T1100	ウィンターブレード	3,850	3,500	0
326	30-31	B3177SC000	スプリングチェーン	38,500	35,000	0
327	30-31	B3177AL000	スプリングチェーン	38,500	35,000	0
328	30-31	B3177AL010	スプリングチェーン	38,500	35,000	0
329	30-31	B3177AL020	スプリングチェーン	38,500	35,000	0
330	30-31	SAA30270UE	ユニブレード用替えゴム アイサイト 700mm	2,244	1,540	500
331	30-31	SAA30250UE	ユニブレード用替えゴム アイサイト 500mm	2,002	1,320	500
332	30-31	F4107YA310	ユニバーサル チャイルドシート	44,000	40,000	0
333	30-31	F4107YA350	ユニバーサル ジュニアシート	44,110	40,100	0
334	30-31	F4107YA400	ISOFIX チャイルドシート	105,710	96,100	0
335	30-31	M0077YA050	消棒RESCUE	7,150	6,000	500
336	30-31	J3677Y0000GN	純正ボディーカラーリベアフィルム	1,980	1,800	0
337	30-31	J3677Y0000L1	純正ボディーカラーリベアフィルム	1,980	1,800	0
338	30-31	J3677Y0000W6	純正ボディーカラーリベアフィルム	1,980	1,800	0
339	30-31	J3677Y0000TQ	純正ボディーカラーリベアフィルム	1,980	1,800	0
340	30-31	J3677Y0000M3	純正ボディーカラーリベアフィルム	1,980	1,800	0
341	30-31	J3677Y0000V2	純正ボディーカラーリベアフィルム	1,980	1,800	0
342	30-31	J3677Y0000T5	純正ボディーカラーリベアフィルム	1,980	1,800	0
343	30-31	J3677Y0000S6	純正ボディーカラーリベアフィルム	1,980	1,800	0
344	30-31	J3677Y0000E8	純正ボディーカラーリベアフィルム	1,980	1,800	0
345	30-31	J3677Y0000M2	純正ボディーカラーリベアフィルム	1,980	1,800	0
346	30-31	R0077YA400	防災セット	33,550	30,500	0
347	30-31	B3118AL110	スペアホイールキット	17,600	12,000	4,000
348	30-31	B3118AL100	スペアホイールキット	17,600	12,000	4,000
349	30-31	B3118AL215	テンポラリータイヤ 215/60R17	29,920	27,200	0
350	30-31	B3118AL205	テンポラリータイヤ 205/55R17	28,490	25,900	0
351	30-31	SAA1020005	セーフティサポートキット	6,380	5,800	0
352	30-31	SAA1020010	エマージェンシーサポートキット	19,580	17,800	0
353	32-33	H0012AL300	ドライブレコーダー ナビ連動用	53,900	39,000	10,000
354	32-33	H0014FL910	ドライブレコーダー接続ケーブル	6,600	6,000	0
355	32-33	H0012AL350	マイクロSDカード 32GB	9,900	9,000	0
356	32-33	H0013FL100	ドライブレコーダー	52,800	38,000	10,000
357	32-33	H0013AL105	ブラケットセット	2,200	2,000	0
358	32-33	H0077YA190	ETC接続コードD	2,200	2,000	0
359	32-33	H0013FL101	マイクロSDカード 8GB	7,700	7,000	0
360	32-33	H0013FL102	マイクロSDカード 16GB	9,900	9,000	0
361	32-33	SAA3060350	SAAドライブレコーダー(ケンウッド)	39,820	29,200	7,000
362	32-33	H0077YA190	ETC接続コードD	2,200	2,000	0
363	32-33	H0019FL101	マイクロSDカード 8GB	7,700	7,000	0
364	32-33	H0019FL102	マイクロSDカード 16GB	9,900	9,000	0
365	34-35	H0014AL020BB	DIATONEサウンド ビルトインナビ	262,900	222,000	17,000
366	34-35	P0017AL955	ナビ取付キット	4,796	4,360	0
367	34-35	H0014AL901	外部入カユニット インパネ	7,260	5,600	1,000
368	34-35	H0014VA910	外部入出力ケーブル	1,760	1,600	0
369	34-35	H0017AL361	リヤビューカメラプロワ	30,800	22,000	6,000
370	34-35	H0017AL352	リヤビューカメラプロワ	30,800	22,000	6,000
371	34-35	H0017AL351	リヤビューカメラプロワ	30,800	22,000	6,000
372	34-35	H6314AL100	DIATONE フロントスピーカーセット G500	174,900	155,000	4,000
373	34-35	H6317FL500	スピーカーブラケット フロント	8,800	8,000	0
374	34-35	H6314AL110	DIATONE リヤスピーカーセット G500	102,850	91,000	2,500
375	34-35	H6314AL120	DIATONE フロントスピーカーセット G300	89,650	78,000	3,500

No.	アクセサリカタログ 掲載ページ	部品番号	部品名称	新価格(2024.06.03~)		
				①+② (税込)	①メーカー希望 小売価格 (税抜)	②標準工賃 (税抜)
376	34-35	H6314AL130	DIATONE リヤスピーカーセット G300	55,550	48,000	2,500
377	34-35	H6314AL060	DIATONE フロントスピーカーセット GS100	42,350	35,000	3,500
378	34-35	H6314AL070	DIATONE リヤスピーカーセット GS100	30,250	25,000	2,500
379	34-35	H0018AL095BB	カロッツェリア 楽ナビ	184,800	153,000	15,000
380	34-35	P0017AL956	ナビ取付キット	15,180	13,800	0
381	34-35	H0017AL310	リヤビューカメラ	35,200	26,000	6,000
382	34-35	H0017AL303	リヤビューカメラ	35,200	26,000	6,000
383	34-35	H0018AL924	HDMI接続ケーブルセット	6,050	4,500	1,000
384	34-35	H0048K3910	VTR接続ケーブル	2,750	2,500	0
385	34-35	H0018AJ922	ミニジャック延長ケーブル	3,300	2,000	1,000
386	34-35	H0018AJ921	USB接続ケーブル	4,400	3,000	1,000
387	34-35	H6318FL000	カロッツェリア フロントスピーカーセット	42,900	35,000	4,000
388	34-35	H6317FL500	スピーカーブラケット フロント	8,800	8,000	0
389	34-35	H6318FL010	カロッツェリア スピーカーセット	27,500	22,000	3,000
390	34-35	H6314AL500	スピーカーブラケット リヤ	8,800	8,000	0
391	34-35	H0014AL260	光VICS対応ETC2.0車載器 三菱電機	60,500	49,000	6,000
392	34-35	H0017AL913	ETCビルトインキット	6,600	5,000	1,000
393	34-35	H0014FL230	ETC2.0車載器キット 三菱電機	35,200	28,000	4,000
394	34-35	H0017AL913	ETCビルトインキット	6,600	5,000	1,000
395	34-35	H0018FL960	ETC2.0接続ケーブル カロッツェリアナビ用	4,400	4,000	0
396	34-35	H0014FL960	ETC2.0接続ケーブル DIATONEナビ用	4,400	4,000	0
397	34-35	H0014FL200	ETCキット 三菱電機	18,590	12,900	4,000
398	34-35	H0017AL913	ETCビルトインキット	6,600	5,000	1,000
399	34-35	H0018AJ950	ETC接続ケーブル	5,500	5,000	0
400	34-35	H0077YA190	ETC接続コードD	2,200	2,000	0
401	34-35	SAA3220182	液晶保護フィルム ブルーライトカット	4,180	3,300	500
402	34-35	H0016AL000	リヤエンターテインメント	103,400	84,000	10,000
403	34-35	H0014VA910	外部入出力ケーブル	1,760	1,600	0