



LEGACY

ACCESSORIES & NAVI

www.subaru.jp/accessory



SUBARU × アプリ スバプリ

カタログから動画が見れる。機能や装備がよく分かる。端末を「スバプリ」アイコンがあるページにかざすだけ。

無料の専用アプリケーション「スバプリ」を App StoreまたはGoogle Playより検索してダウンロード！

●動作環境はiOS搭載端末/iOS6.0以上、Android™搭載端末/Android OS 4.0以上です。Androidの一部端末では動作しない場合がございます。●アプリケーションをダウンロードするには、Wi-Fiや無線LANを利用したインターネット接続環境をお求めいたします。●通信の環境や契約内容によってはアプリケーションのダウンロードや動画の視聴に別途通信料がかかる場合があります。ご確認の上ダウンロード、視聴してください。●アプリケーションをダウンロードして最初にご利用になるときに、コンテンツの表示まで数分かかります場合がございます。●通信状況によってはアプリケーションが動作しない場合がございます。●コンテンツは予告なく終了場合があります。●App StoreはApple Inc.の商標です。●Android、Google PlayはGoogle Inc.の商標または登録商標です。

Hi Res Audio 日本オーディオ協会のハイレゾ定義に準拠した製品に、このロゴを冠して推奨しています。ロゴは登録商標です。

純正3年保証 SUBARU純正用品の保証期間は、スバル特約店 / 指定販売店での取付け後、3年間か走行6万km(一部商品は1年間か走行2万km)のいずれかを超えるまでとなります(消耗品など一部商品を除く)。

STI マークはSUBARU純正保証対象外のSTIパーツです。取付けに直接的または間接的に起因する車両の不具合は、(株)SUBARUの車両クレームと車両保証の対象外となります。
STI マークはSTI独自の保証となります(消耗品など一部商品を除く)。保証期間は、2016年10月以降にSTI指定ショップでの取付け後、1年間か走行2万kmのいずれかを超えるまでとなります。
 STI指定ショップならびに保証対象商品・保証内容等はSTIホームページ(www.sti.jp)のスポーツパーツ保証ページをご覧ください。

SAA ◆SAAの記載がある商品は、SUBARU AUTO ACCESSORIES(スバル用品株式会社)製商品の略称。スバル純正アイテムとは保証が異なり、1年間か走行2万kmのいずれかを超えるまでとなります(一部商品を除く)。商品の不具合により二次的に発生しうる車両等の不具合は車両クレーム保証の対象外となります。

表示価格は標準工賃(必要な場合)と消費税8%を含むメーカー希望小売価格。併記の[]は消費税抜の[メーカー希望本体価格+標準工賃]です。工賃別商品の工賃は販売店にお問い合わせください。
 尚、新車装着時以外で装着する場合は、作業内容に応じた別途追加工賃がかかる場合がございます。詳しくは販売店にお問い合わせください。

●掲載の商品または装着車両の仕様・価格・名称・品番等は2018年5月現在。予告なく変更または販売を中止する場合があります。また撮影の都合で現行商品と異なる場合があります。●複数の商品や異なる商品を同時に装着できない場合や、車両の仕様により商品を装着できない場合があります。●商品によっては若干納期がかかる場合があります。●商品の注意事項のすべてを記載していません。必ず取扱説明書をお読みください。●安全のため走行中のドライバーはナビ・オーディオ等を操作しないでください。走行中はナビモニターでTVやビデオの映像を見ることはできません。●モニターやディスプレイは、太陽光の角度等により見えにくくなる場合があります。●ナビの地図データや、VICIS情報を活用するために地図データ上に貼られたVICISリンクは、調査・作成の時期・方法により現状と異なる場合があります。使用に際しては実際の交通規制や道路状況に従ってください。●オンデマンドVICIS、フロップ渋滞情報、ネット連動スポット探索は、Bluetooth®対応携帯電話やネット環境、パソコン、通信料等が必要になる場合があります。また契約・登録はお客様のご手配となります。●フルセグ視聴用のB-CASカードの登録(無料)はお客様のご手配となります。●ナビに記録した目的地登録・音楽・映像などのデータが、不具合や修理により消失した場合、データの保証はいたしかねます。●各AVメディアはデータ形式・バージョンや著作権ガードにより使用できない場合があります。●iPod/iPhone対応機能は種類や世代によって使用できない場合があります。●Bluetooth®通信機能はBluetooth®対応の携帯電話やポータブルプレーヤーでのみ使用可。ハンズフリー電話とコードレス再生を同時に使用できない場合や、待ち受け画面にしていけないなど携帯電話の設定によりハンズフリー電話ができない場合があります。●VICISは財団法人道路交通情報通信システムの商標です。●iPod、iPhone、Apple CarPlayは米国およびその他の国で登録されているApple Inc.の商標です。●SD/SDHC/SDXCメモリーカードはSDアソシエーションの登録商標です。●Bluetooth®はBluetooth SIG, Inc. USAの商標です。●[Android] [Android Auto]はGoogle Inc.の商標または登録商標です。●[nanoe]、[ナノイー]及び[nanoe]マークは、パナソニック(株)の登録商標です。●記載のデータは測定条件等により異なる場合があります。●写真は印刷インクの色と異なって見えることがあります。●写真は印刷インクの色と異なって見えることがあります。●写真のカラーパレットはすべて合成です。●撮影用の小物は商品には含まれません。●掲載のイラストやパノラマ画面はイメージです。●商品の取付けはスバル特約店、またはスバル特約店が指定した販売店をお願いします。●その他、詳しくは販売店にお問い合わせください。

株式会社SUBARU
 〒150-8554 東京都渋谷区恵比寿1-20-8 エビスパルビル
 部品用品本部 国内部品部 (2018.05)

SUBARUコール 0120-052215
 お客様センター受付時間: 9:00~17:00 (土日祝は12:00~13:00を除く)
 ①インフォメーションサービス (ご意見/ご感想/カタログ、販売店、転居お手続き等のご案内)
 ②お問い合わせ/ご相談 (平日の12:00~13:00と土日祝を除く)



注文番号: b0111114

2018.05~

P 6-7 **ベースキット (アウトバック)** ¥84,780~¥150,660

カラードナンバープレートベースセット、ナンバープレートロック、ホイールロックセット、ドアバイザー、フロアカーペット(ブラック/アイボリー)、LEDアクセサリリング、スブラッシュボード

P 8-9 **エクステリアラグジュアリーパッケージ (アウトバック)** ¥130,140

フロントグリル、フロントバンパーモールディング(メッキ調)、リヤバンパーモールディング(メッキ調)、リヤゲートモールディング(メッキ調)、ドアミラーセット(クロームメッキ/ブラックメッキ)

P 10-11 **エクステリアラグッドパッケージ (アウトバック)** ¥98,280

ホイールアーチトリム、カーゴステップパネル(樹脂)、ボディサイドモールディング

P 10-11 **オールウェザーパッケージ** ¥59,400

オールウェザーシートカバー、オールウェザーカーゴカバー

P 14-15 **ベースキット (B4)** ¥84,780~¥154,980

カラードナンバープレートベースセット、ナンバープレートロック、ホイールロックセット、ドアバイザー、フロアカーペット(ブラック/アイボリー)、LEDアクセサリライナー、スブラッシュボード

P 16-17 **エクステリアラグジュアリーパッケージ (B4)** ¥112,320

フロントグリル、フロントバンパースカート、リヤバンパーディフューザー(シルバー塗装)

P 24 **インテリアパッケージ (アイボリー内装用)** ¥91,260

インナードアパネルセット、インパネ&ドアパネルセット

P 25 **インテリアパッケージ (ブラック内装用)** ¥91,260

インナードアパネルセット、インパネ&ドアパネルセット

P 27 **イルミネーションパッケージ** ¥45,900

フットランプ、センターコンソールイルミネーション

P 27 **SAA インテリアLEDセット** ¥24,084<アウトバック用>
¥20,196<B4用>

スポットランプ、ルームランプ、カーテシランプ、ラゲッジランプ(アウトバックのみ)

撮影車は他車種

P 28 **ウェルカムパッケージ** ¥45,360

キーレスアクセスアップグレード、ドアミラーオートシステム

P 30 **ウィンターブレードパッケージ** ¥11,340<アウトバック用>
¥14,040<B4用>

ウィンターブレード(運転席、助手席、リヤ)

レガシライフを知りつくした
SUBARU純正アクセサリから、
マストアイテムを厳選したベースキットと、多彩なパッケージ。

※各パッケージ類は単品購入よりお得な価格設定となっております。
※車種/グレード/共着オプションにより装着できない場合や、別売品が必要な場合があります。詳しくは各ページをご覧ください。

for Grand Touring Life



LEGACY Accessories
SUBARU GENUINE QUALITY

いちばん上質なSUVライフのために。

アウトバックとの豊かな毎日を支えるマストアイテム——ベースキット

ベースキット	カラード ナンバー プレート ベースセット	ナンバー プレート ロック	ホイール ロックセット	ドア バイザー	フロアカーペット	LED アクセサリ リング	スブラッシュ ボード	通常合計 価格	キット価格	品番	
										ブラック 内装用	アイボリー 内装用
OUTBACK全車	●	●	●	●	●ブラック/アイボリー	●	●	¥184,140 ▶ ¥150,660	[¥125,000+¥14,500]	P0017AL200##	P0017AL210##
	●	●	●	●	●ブラック/アイボリー	●		¥158,220 ▶ ¥131,220	[¥110,000+¥11,500]	P0017AL201##	P0017AL211##
	●	●	●	●	●ブラック/アイボリー			¥93,420 ▶ ¥84,780	[¥74,000+ ¥4,500]	P0017AL202##	P0017AL212##

カラーコード(品番末尾の##が以下のカラーコードに対応しています。)

GN	L9	W6	TQ	EN	V2	T5	S6	E8	O4
タンゴステン・メタリック	ブラチナムグレー・メタリック	クリスタルホワイトパール	アイスシルバー・メタリック	ダークグレー・メタリック	クリスタルブラック・シリカ	クリムゾンレッドパール	ワイルドネグリーフ・メタリック	ダークブルーパール	オークブラウンパール



カラードナンバープレートベースセット
(アウトバック)

¥12,960 (アウトバック用*字光式ナンバー使用不可)

*前後セット。*樹脂製。

[¥12,000]J1017AL570##

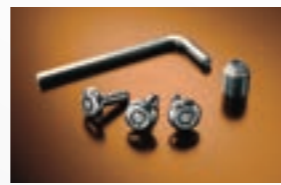

ナンバープレートロック

¥3,240 (*字光式ナンバー使用不可)

*封印部除く3個&専用キー&レンチ。
*マックガード社製。

[¥3,000]J1077YA003

ボディの形状と色に合わせた前後ナンバープレートベースと、ナンバー&ホイールの防犯ロック。雨の日も快適なドアバイザーも全ベースキットに設定。泥はね等からボディを守る、スブラッシュボード付ベースキットも選択できます。

ドアバイザー(アウトバック)

¥33,480 (アウトバック用)

[¥28,000+¥3,000]F0017AL100

フロアカーペット(アウトバック) ブラック アイボリー

¥36,180 (アウトバック用)

*5席分5枚。

[¥33,000+¥500]

ブラック:J5017AL220、アイボリー:J5017AL230



アイボリー



ブラック

カーペットは、ブラック/アイボリー内装それぞれに専用品を用意。アウトバックに合わせてデザインされたLEDアクセサリリングは、車両のポジションランプ(車幅灯部分)も同時点灯し、一目でアウトバックとわかる存在感を演出します。



同時点灯イメージ



点灯時



消灯時

LEDアクセサリリング
(車幅灯部分同時点灯)

¥64,800 (アウトバック用)

*車両ライティングOFF時に標準装備のポジションランプ(車幅灯部分)も同時点灯します。*ON/OFFスイッチ付。
*リング部分の発光色は他の灯火類の色あいと異なります。

[¥53,000+¥7,000]H4517AL400



ホイールロックセット

¥7,560

*4輪分4個&専用キー。*マックガード社製。

[¥6,000+¥1,000]B3277YA000

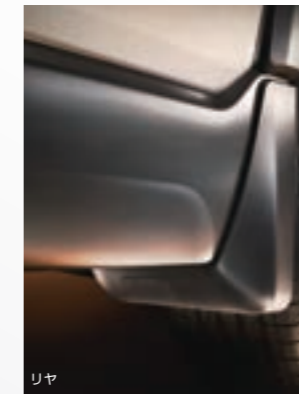

リヤ



フロント

スブラッシュボード(アウトバック)

¥25,920 (アウトバック用)

*装着部地上高が最大約60mm下がります。

[¥21,000+¥3,000]J1017AL200

おすすめ追加アイテム

ベースキットに追加したい、SUVの定番アイテム類。キャビンの一部でもあるカーゴルームにも、カーペット地のマットを用意。SUVらしいイエローLEDフォグランプは、コンパクト&スタイリッシュな新デザイン。もちろん、厳しい試験をクリアしたアイサイト適合品です。



消灯時



写真はホワイト(撮影車は旧型車)

カーゴマット

¥15,120 (アウトバック用*カーゴレール&フック、カーゴサイクルキャリアと共着不可。他のマット/カバー類と重ねての使用は不可)
*OUTBACKエンブレム付。

[¥14,000]J5017AL300

LEDフォグランプ(イエロー)

¥36,720

*灯体ごと交換。
*発光色は他の灯火類と異なります。

[¥32,000+¥2,000]H4517FL011

LEDフォグランプバルブ ホワイト イエロー

¥20,844 (アウトバック用)

*バルブのみ交換。*発光色は他の灯火類と異なります。◆保証対象外。直接/間接的に起因する不具合は車両保証対象外。【裏表紙参照】

[¥18,300+¥1,000]

ホワイト:SAA3050353、イエロー:SAA3050354

SUVは、もっと優雅になれる。

アウトバックの新しい煌き——エクステリアラグジュアリーパッケージ

エクステリアラグジュアリー
パッケージ (アウトバック)

- クロームメッキドアミラー仕様
- ブラックメッキドアミラー仕様

- フロントグリル
- フロントバンパーモールディング(メッキ調)
- リヤバンパーモールディング(メッキ調)
- リヤゲートモールディング(メッキ調)
- ドアミラーセット(クロームメッキ/ブラックメッキ)

5点計 ¥130,140 (単品購入は計¥160,380) **別売品** (アウトバック用*共着不可品、注意事項等は各構成品の欄を参照)

[¥110,000+税¥10,500]

クロームメッキドアミラー仕様:P0017AL320 / ブラックメッキドアミラー仕様:P0017AL321

別売品 (レスパッケージのみ注文): カメラ穴ふさぎキャップ ¥4,320 [¥3,500+税¥500] J1017AL320



写真はエクステリアラグジュアリーパッケージ他アクセサリ装着車



フロントグリル

¥41,580 **別売品**

[¥35,000+税¥3,500] J1017AL310
別売品 (レスパッケージのみ注文):
カメラ穴ふさぎキャップ ¥4,320
[¥3,500+税¥500] J1017AL320

ドアミラーセット クロームメッキ ブラックメッキ

¥29,160

*アルミ加飾サイドターンランプ付。

[¥25,000+税¥2,000] クロームメッキ:H8417AL800
ブラックメッキ:H8417AL810



写真はドアミラー
(クロームメッキ)他装着車

写真はブラックメッキ

独 特なシルエットのメッキ調モールディングが、ボディの四隅にアクセントを加えて、伸びやかでワイドなワゴンフォルムも演出。アルミ加飾サイドターンランプ付のドアミラーは、クローム/ブラックメッキが選択可。アウトバックらしい優雅なSUVスタイルを完成します。

フロントバンパーモールディング(メッキ調)

¥34,560 (アウトバック用*コーナーセンサーと共着不可)

[¥30,000+税¥2,000] E5617AL400



リヤバンパーモールディング(メッキ調)

¥34,560 (アウトバック用)

[¥30,000+税¥2,000] E5617AL500



リヤゲートモールディング(メッキ調)

¥20,520 (アウトバック用)

[¥18,000+税¥1,000] J3117AL000

おすすめ追加アイテム

エクステリアラグジュアリーパッケージに追加したい、メッキやステンレスのさりげない光沢。SUVの定番カーゴステップパネル(ステンレス)も用意しています。



カーゴステップパネル(ステンレス)

¥15,120 (アウトバック用)

*カーゴステップパネル(樹脂) [p10] もご利用しています。

[¥13,000+税¥1,000] E7717AL000



標準バルブ

撮影車は他車種

LED ライセンスバルブ

¥5,724 (アウトバック用)

*バルブのみ交換。*発光色は他の灯火類と異なります。◆消耗品のため保証対象外。直接/間接的に起因する不具合は車両保証対象外。【裏表紙参照】

[¥4,800+税¥500] SAA3050352



標準バルブ

撮影車は他車種

SAA シルバーコーティングウインカーバルブ

¥3,780

●スマートなフロントマスクを演出するシルバーのウインカーバルブ。
●点灯すると通常のウインカー色で発光。
*バルブのみ交換。*発光色は他の灯火類と異なります。◆消耗品のため保証対象外。直接/間接的に起因する不具合は車両保証対象外。【裏表紙参照】

[¥3,000+税¥500] SAA3050339

*レスパッケージは、後退時自動ブレーキシステム/スバルリヤビュークルディテクション(後側方警戒支援システム)/フロント&サイドビューモニター/リヤビューカメラが非装着となります。
表示価格は標準工賃(必要な場合)と消費税8%を含むメーカー希望小売価格。併記の [] は消費税抜の[メーカー希望本体価格+税標準工賃]です。

アクティブライフを、洗練し続けてきた。

アウトバックの、スタイリッシュな逞しさ——エクステリアラギッドパッケージ
乗る人の行動も広がる、撥水という身嗜み——オールウェザーパッケージ

□エクステリアラギッドパッケージ

- ボディサイドモールディング
- カーゴステップパネル(樹脂)
- ホイールアーチトリム

3点計¥98,280(単品購入は計¥108,000)
〈アウトバック用*共着不可品、注意事項等は各構成品の欄を参照〉
[¥82,000+¥9,000]P0017AL310##



□ボディサイドモールディング(アウトバック)

¥30,240 〈アウトバック用〉

*B4用とは形状が異なります。

[¥25,000+¥3,000]J1017AL650##



□カーゴステップパネル(樹脂)

¥12,960 〈アウトバック用〉

*カーゴステップパネル(ステンレス) [p9]もご用意しています。

[¥11,000+¥1,000]E7717AL010

□オールウェザーパッケージ

- オールウェザーシートカバー(フロント2脚分+リヤ)
- オールウェザーカーゴカバー

4点計¥59,400(単品購入は計¥62,640)
〈アウトバック用*共着不可品、注意事項等は各構成品の欄を参照〉
[¥53,000+¥2,000]P0017AL170



□オールウェザーシートカバー

□フロント1脚分 ¥12,420 □リヤ ¥20,520

〈本革シート車は装着不可*B4にも装着可〉

*フロント1脚分×2点とリヤで全席分(計¥45,360)となります。

フロント1脚分 [¥11,000+¥500]F4117AL200
リヤ [¥18,000+¥1,000]F4117AL210



□ホイールアーチトリム

¥64,800 〈アウトバック用〉

[¥55,000+¥9,000]E2017AL200

樹脂のクールな質感をアクセントに活かすSUVデザイントレンドを取り入れた、ブラックのカーゴステップパネルとホイールアーチ。ボディサイズに合わせた幅広タイプのボディサイドモールディングとともに、アウトバックのワイド&ラギッドなフォルムを引き立てます。

マリンスポーツからウィンタースポーツまで

アクティブライフをサポートする、シート&カーゴの撥水カバー。ホイールハウスや6:4分割リヤシート背面までカバーする、車両ジャストフィット設計も純正ならではの、水に強い内装は、乗る人のフットワークも高めます。

おすすめ追加アイテム

オールウェザーパッケージに追加したいトレーマット(全席分)も用意。水がこぼれにくいフチ付きのトレー形状で、アウトドアはもちろん、靴に付いた雪が車内でとける雪国でも便利なアイテムです。



トレーマット

¥16,740 〈*他のマット類と重ねての使用は不可〉

*低臭SBRゴム製ですが独特のゴム臭が感じられる場合があります。

[¥15,000+¥500]J5017AL100

□オールウェザーカーゴカバー

¥17,280

〈アウトバック用*カーゴレール&フック、カーゴサイクルキャリア、カーゴボックスと共着不可。他のマット/カバー類と重ねての使用は不可〉

[¥16,000]F4117AL100



ワゴンの経験が生きている。



□カーゴトレーマット

¥21,060 **別売品**

〈アウトバック用*カーゴサイクルキャリア、カーゴボックスと共着不可。他のマット/カバー類と重ねての使用は不可〉

[¥18,000+税¥1,500] J5017AL401
別売品 (カーゴレール&フック共着時のみ注文):マジックテープ&プライマーセット ¥972[¥900] J5017AJ116

防水/耐久性を重視したカーゴトレーマットは、

6:4分割リヤシート背面までカバーし、3~4名乗車で濡れたスノーボード等も積載可能。

2種類の別売アタッチメントを使い分けられる、カーゴレール&フックも共着できます。

前後位置を調整できるカーゴパーテーションは、重い荷物が発進/停止で前後に滑るのも防止。

自転車を風雨に晒さず運べる、サイクルアタッチメントも用意されています。



□カーゴレール&フック

¥23,760 〈アウトバック用*カーゴマット、オールウェザーカーゴカバー、カーゴサイクルキャリア、カーゴボックスと共着不可〉

[¥18,000+税¥4,000] L0017AL000

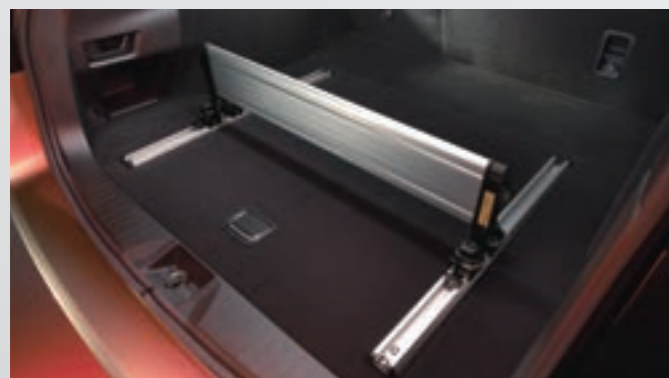

□カーゴパーテーション

¥16,200 〈カーゴレール&フック専用〉

[¥15,000] L0017AL010



□サイクルアタッチメント(カーゴレール)

¥22,680 〈カーゴレール&フック専用〉

*2名乗車で2台、4名乗車で1台積載可能。

[¥21,000] L0017AL007



□カーゴボックス

¥12,420

〈*トランクマット、オールウェザーカーゴカバー、カーゴトレーマット、カーゴレール&フック、カーゴサイクルキャリアと共着不可*B4でも使用可〉

*ベルト-保冷バッグ付。*約915×340×180mm(シートバック側のみ高さ225mm)

[¥11,500] J1317FL400

積み降ろし時にバンパーの汚れから服を守り、開口部の保護にもなるカーゴステップカバー。カーゴステップに懸掛けて作業する時にも便利。普段はカーゴフロアボード下に収納しておけます。

□カーゴステップカバー

¥11,880 〈アウトバック用〉

[¥10,000+税¥1,000] E1017AL000



□カーゴサイクルキャリア

¥23,760

〈アウトバック用*カーゴマット、カーゴトレーマット、オールウェザーカーゴカバー、カーゴレール&フック、カーゴボックスと共着不可〉

[¥21,000+税¥1,000] L0017AL020



THULEルーフキャリア

最新の空力デザインを採用したエアロキャリアベースと、歴史と伝統が育んだ多彩なアタッチメント。名門THULE製システムキャリアも豊富にご用意しています。【詳しくは店頭パンフレットをご覧ください】



スポーティなセダンを、上質に愉しむ。

B4のセダンクオリティを完成させるマストアイテム——ベースキット

ベースキット	カラードナンバープレートベースセット	ナンバープレートロック	ホイールロックセット	ドアバイザー	フロアカーペット	LEDアクセサリライナー	スプラッシュボード	通常合計価格	キット価格	品番	
										ブラック内装用	アイボリー内装用
B4	Limited	●	●	●	●	●	●	¥190,620	▶ ¥154,980	[¥131,000+¥12,500]	P0017AL240## P0017AL250##
	Limited以外	●	●	●	●	●	●	¥164,700	▶ ¥133,920	[¥114,500+¥9,500]	P0017AL220## P0017AL230##
	全車	●	●	●	●	●	●	¥93,420	▶ ¥84,780	[¥74,000+¥4,500]	P0017AL221## P0017AL231## P0017AL222## P0017AL232##

カラーコード(品番末尾の##が以下のカラーコードに対応しています。)

W6 クリスタルホワイトパール	TO アイスシルバーメタリック	EN ダークグレーメタリック	V2 クリスタルブラックシリカ	T5 クリムゾンレッドパール	E8 ダークブルーパール
--------------------	--------------------	-------------------	--------------------	-------------------	-----------------



カラードナンバープレートベースセット (B4)

¥12,960 (B4用*字光式ナンバー使用不可)

*前後セット。*樹脂製。

[¥12,000]J1017AL560##



ナンバープレートロック

¥3,240 (*字光式ナンバー使用不可)

*封印部除く3個&専用キー&レンチ。
*マックガード社製。

[¥3,000]J1077YA003

ボディの形状と色に合わせた前後ナンバープレートベースと、ナンバー&ホイールの防犯ロック。雨の日も快適なドアバイザーも全ベースキットに設定。泥はね等からボディを守る、スプラッシュボード付ベースキットも選択できます。

ドアバイザー (B4)

¥33,480 (B4用)

[¥28,000+¥3,000]F0017AL000

フロアカーペット (B4) ブラック アイボリー

¥36,180 (B4用)

*5席分5枚。

[¥33,000+¥500]

ブラック:J5017AL210、アイボリー:J5017AL240

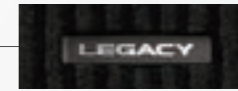

アイボリー



ブラック

カーペットは、ブラック/アイボリー内装それぞれに専用用品を用意。B4のフロアカーペットと一体のLEDアクセサリライナーは、車両のポジションランプ(車幅灯部分)も同時点灯。車両に応じたきめ細かい造り分けも、純正ならではのフィッティング・クオリティです。



同時点灯イメージ



点灯時



消灯時

LEDアクセサリライナー (車幅灯部分同時点灯)

¥71,280 (B4用)

*車両ライティングOFF時に標準装備のポジションランプ(車幅灯部分)も同時点灯します。*ON/OFFスイッチ付。
*ライナー部分の発光色は他の灯火類の色あいと異なります。

[¥61,000+¥5,000]H4517AL300



ホイールロックセット

¥7,560

*4輪分4個&専用キー。*マックガード社製。

[¥6,000+¥1,000]B3277YA000



フロント



リヤ

スプラッシュボード (B4)

¥25,920 (B4用)

*B4用はボディ同色。*装着部地上高がフロント/リヤ最大約10/30mm下がります。

[¥21,000+¥3,000]
Limited除くB4用:J1017AL020##、
B4 Limited用:J1017AL120##

おすすめ追加アイテム

ベースキットに追加したいセダンの定番アイテム類。カーペット地のトランクマットもLEGACYエンブレム付。コンパクト&スタイリッシュな新デザインのイエローLEDフォグは、もちろん厳しい試験をクリアしたアイサイト適合品です。

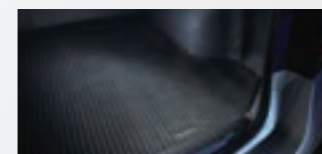

トランクマット

¥14,040 (B4用*カーゴボックスと共着不可)

*LEGACYエンブレム付。

[¥13,000]J5017AL350



消灯時

LEDフォグランプ(イエロー)

¥36,720

*灯体ごと交換。*発光色は他の灯火類と異なります。

[¥32,000+¥2,000]H4517FL011



標準バルブ

撮影車は他車種

シルバーコーティングウインカーバルブ [p9]

いま、正統なセダスタイルが際立つ。

佇まいも磨きあげた走りのセダン——エクステリアラグジュアリーパッケージ

□エクステリアラグジュアリーパッケージ (B4)

- フロントグリル
- フロントバンパースカート
- リヤバンパーディフューザー(シルバー塗装)

3点計 **¥112,320** (単品購入は計¥138,240) **別売品** (B4用*共着不可品、注意事項等は各構成品の欄を参照)
 [¥95,000+税¥9,000] P0017AL330##
別売品 (レスパッケージのみ注文):カメラ穴ふさぎキャップ ¥4,320 [¥3,500+税¥500] J1017AL320



写真はエクステリアラグジュアリーパッケージ他アクセサリ装着車

グラデーションが掛かったような立体感を演出するフロントグリル。メッキ調のエッジを持つフロントバンパースカートとともに、セダンフェイスにアクセントを加えます。そして、シルバー塗装タイプのリヤバンパーディフューザーが、スポーティとラグジュアリーが融合したセダスタイルを完成しています。



□フロントグリル

¥41,580 **別売品**
 [¥35,000+税¥3,500] J1017AL310
別売品 (レスパッケージのみ注文):カメラ穴ふさぎキャップ ¥4,320 [¥3,500+税¥500] J1017AL320

*レスパッケージは、後選時自動ブレーキシステム/スバルリヤビークルデテクション(後側方警戒支援システム)/フロント&サイドビューモニター/リヤビューカメラが非装着となります。表示価格は標準工賃(必要な場合)と消費税8%を含むメーカー希望小売価格。併記の[]は消費税抜の[メーカー希望本体価格+税標準工賃]です。



□リヤバンパーディフューザー(シルバー塗装)

¥37,260 (B4用)
 *装着部地上高が約5mm下がります。
 [¥32,000+税¥2,500] E5617AL200



□フロントバンパースカート

¥59,400
 (B4用*STIフロントアンダースポイラーと共着不可)
 *左右セパレートタイプ(メッキ調加飾付)。
 *装着部地上高が約10mm下がります。
 [¥52,000+税¥3,000] E2417AL000##

おすすめ追加アイテム

エクステリアラグジュアリーパッケージに追加したい、メッキのリヤバンパーモールディング。セダンらしくスマートなボディサイドモールディング、メッキドアミラーも用意しています。



リヤバンパーモールディング(メッキ) [p19]

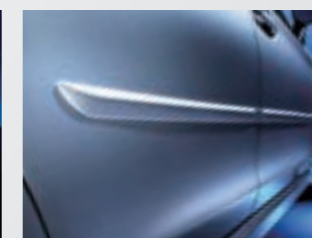

ボディサイドモールディング(B4) [p18]

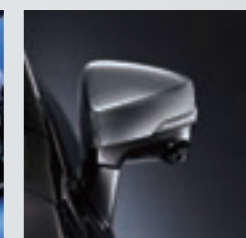

ドアミラーセット [p8]

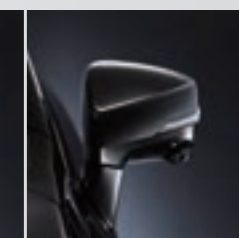

ドアミラーセット [p8]

セダンフォルムは、完成度こそ美しさ。



□ボディサイドモールディング(B4)
 ¥22,680 (B4用)
 *アウトバック用とは形状が異なります。
 [¥18,000+税¥3,000]J1017AL600##



□18インチアルミホイール(ブラック)
 ¥144,720 (B4用)
 *タイヤ脱着料金込、センターキャップ、エアバルブ付。
 [¥30,000+税¥3,500]×4点
 B3118AL000×4点
 ※品番は1輪分のため1台4輪分は4点注文
 してください。



□リヤバンパーディフューザー(シルバー塗装)
 ¥37,260 (B4用)
 *装着部地上高が約5mm下がります。
 [¥32,000+税¥2,500]E5617AL200



□リヤバンパーモールディング(メッキ)
 ¥58,320 (B4用)
 [¥51,000+税¥3,000]E5617AL340

プレミアムセダンの走りを変えた才能へ。

シンメトリカルAWDやアイサイトなど、世界をリードする安全思想がある。

そして国内外のモータースポーツ最前線で、SUBARUの走り鍛え続けるワークス活動がある。

高速周回路、氷雪のテストコース、風洞実験、車両同時開発など、

ワークスファクトリー“STI”ならではのアプローチが実現した、特別なフィッティングとトータルバランス。

極限のフィールドで鍛えた走りを、誰もが安心して愉しめるという、特別なワークス・クオリティを贈ります。



写真はスカートリップ(チェリーレッド)他装着車

STI フロントアンダースポイラー

¥51,840 (B4用*フロントバンパースカートと共着不可)

*装着部地上高が最大約25mm下がります。
◆スバル純正保証対象外(STI 1年2万km保証)。直接/間接的に起因する不具合は車両保証対象外。【裏表紙参照】

[¥42,000+¥6,000] ST96020BB050

立体的なサイドエッジを与えられたフロントアンダースポイラーは、車体下部への気流を制御して空力安定性を高めるとともに、過度な衝撃を受けると脱落して衝撃を逃がすマウント方式など、安全性も追求しています。ラバー製のスカートリップは保護機能に加え、スポイラーの空力特性をより高める効果も備えています。

STI スカートリップ

□ブラック ¥15,120 □チェリーレッド ¥18,360

(STI フロントアンダースポイラー装着車用)

*装着部地上高がフロントアンダースポイラーとあわせ最大約45mm下がります。
◆保証対象外。直接/間接的に起因する不具合は車両保証対象外。【裏表紙参照】

ブラック [¥10,000+¥4,000] ST960204S292、
チェリーレッド [¥13,000+¥4,000] ST96020ST010



写真はブラック



STI 18インチアルミホイール □シルバー □ガンメタ □ブラック

¥196,560 (B4用)

*タイヤ脱着料金込。センターキャップ、エアバルブ付。*スバル純正保証対象。

[¥42,000+¥3,500]×4点。シルバー:SG217VA100×4点、
ガンメタ:SG217VA110×4点、ブラック:SG217VA120×4点

※品番は1輪分のため1台4輪分は4点注文してください。

■スタッドレスタイヤ等にも適した、同デザインのSTI 17インチアルミホイールもご用意しています。詳しくは販売店にお問い合わせください。



リム部をスピニング工法で圧延し、軽さと剛さを両立したアルミ鍛造ホイール。STIロゴをレーザー刻印されたセキュリティホイールナットも用意され、リプレースホイールの防犯性も高めています。

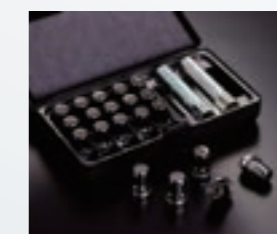

STI セキュリティホイールナットセット

¥35,640 (工賃別)

*ラグナット16個、ロックナット4個、専用工具付。
◆保証対象外。直接/間接的に起因する不具合は車両保証対象外。【裏表紙参照】

[¥33,000(工賃別)] ST28170ST060

チェリーレッドのSTIロゴを刺繍した本革のシフトノブは、グリップ部にディンプル加工を施し、吸いつくような手触りと確かなグリップ感を実現。インパネに鮮烈なアクセントを与えるプッシュエンジンスイッチとともに、B4とアウトバックのドライビングをよりスポーティに演出します。



STI プッシュエンジンスイッチ

¥18,360

◆スバル純正保証対象外(STI 1年2万km保証)。直接/間接的に起因する不具合は車両保証対象外。【裏表紙参照】

[¥15,000+¥2,000] ST83031ST040

□STIシフトノブ(cvt)

¥24,840

*スバル純正保証対象。

[¥22,000+¥1,000]
SG117AL000



適切なテンションを維持するための専用クリアランスゲージ

左右フロントサスを結ぶストラットタワーバーの中央を、リンクボールでフレキシブルにジョイントし、コーナリングGへの横剛性と、路面からの突き上げを吸収するしなやかさを両立したフレキシブルタワーバー。さらに、左右ストラットタワー間にあらかじめ引き締めテンションを掛けておける、ドロースプリングも採用。回頭初期に剛性感が途切れるようなダルな遊びを制した、狙い通りのステアリングレスポンスが得られ、Gの向きが急変するレーンチェンジャーやS字の切り返しもスムーズに決まります。そのシーンを選ばず実感できる性能は、B4そしてアウトバックの走りのクオリティも高めます。

□STIフレキシブルドロータワーバー

¥56,160

*スバル純正保証対象。

[¥49,000+¥3,000] SG517AL100

for Grand Touring Life

人生という、大いなる旅とともに。

レガシィを、先進の安全機能を誇るグランドツアラーを選んだ、クルマへの確かな理想を持つあなたへ。
クルマと同じファクトリーで生まれた、特別なフィットリングを。クルマに付ける物として、譲れない信頼感を。
アクティブ&スポーティなマインドにも応えるエクステリア。レガシィライフを知りつくしたインテリア&ユーティリティ。
レガシィの先進安全機能のインターフェイスであり、最新のツーリング・ナビゲートと、
至福のクルージング・ミュージックも提供する専用ナビ。
ただのプレミアムカーではない、人生とともに旅するパートナーとして。
レガシィのために磨かれたSUBARU純正アクセサリーをご紹介します。



LEGACY Accessories
SUBARU GENUINE QUALITY

乗る人のための美しさ。

ふたつのインテリアカラーを引き立てる専用パネル——インテリアパッケージ

インテリアパッケージ

□アイボリー内装用 □ブラック内装用

- インナードアパネルセット
- インパネ&ドアパネルセット

2点計 **¥91,260** (単品購入は計¥100,440) (*共着不可品、注意事項等は各構成品の欄を参照)
 [¥77,500+¥13,760] アイボリー内装用 P0017AL341、ブラック内装用 P0017AL340



□インナードアパネルセット(アイボリー内装用)

¥44,280

*4ドア分8点セット。*ピアノブラック調(パワーウィンドウスイッチパネル部4点のみシルバー)。
 [¥38,000+¥6,280] J1317AL720



□インパネ&ドアパネルセット(アイボリー内装用)

¥56,160

*インパネ左右&4ドア分6点セット。
 [¥48,000+¥8,160] J1317AL010

待望のアイボリー内装には、その開放的な雰囲気にあわせて色使いのパネル類をキャビン全周に設定。パワーウィンドウスイッチにはシルバーパネルを配し、インパネ&ドアパネルには、明るい柃目を思わせる独特のテクスチャーを採用しています。



おすすめ追加アイテム

□コンソールパネルセット

¥37,800

*ピアノブラック調&シルバーメッキ。*貼付けタイプ。
 [¥32,000+¥5,800] アウトバック用:J1317AL820、B4用:J1317AL830



□リヤカップホルダー

¥14,040

*ピアノブラック調&シルバーメッキ。
 [¥12,000+¥2,040] J1317AL610



□インナードアパネルセット(ブラック内装用)

¥44,280

*4ドア分8点セット。*ピアノブラック調。
 [¥38,000+¥6,280] J1317AL700



□インパネ&ドアパネルセット(ブラック内装用)

¥56,160

*インパネ左右&4ドア分6点セット。
 [¥48,000+¥8,160] J1317AL000

ブラック内装用は、インナードアハンドルとパワーウィンドウスイッチをピアノブラック調パネルで統一。シルバーのアクセントも際立つ。漆黒のインパネ&ドアパネルには、伸びやかな板目のようなテクスチャーが与えられ、シックな中にも安らぎを感じさせる、グランドツーリング・キャビンを完成させています。



キャビンを満たす、こまやかな心づかい。



□ハーフカバー
¥17,820
[¥15,000+¥2,820]F4117AL300



□クリーンボックス
¥9,720
●運転席からも手が届き、ワンタッチで開閉できるセンターコンソール助手席側の収納ボックス。●蓋脱式でゴミ捨ても容易。
[¥8,000+¥1,720]J2017AJ000



●愛犬用リヤシート保護カバー。左右ドアトリムと前席背面も保護。
●エアコンの効きを妨げない前後席間メッシュ付。



●後席で愛犬と同乗可。
●ペット乗降時のサイドシルモカバー。
撮影車は旧型車

□パートナーズカバー
¥20,520
〈*ISOFIXチャイルドシート、後席アームレストと同時使用不可〉
[¥19,000]F4117SG400



アイサイトカメラや純正/SAADライブレコーダーにも対応する、専用設計のサンシェード。
写真はイメージ(アイサイト&ライブレコーダー装着車)。



●フロントシェード (EyeSightロゴ&SUBARUロゴ付) サイズ1,441×830mm

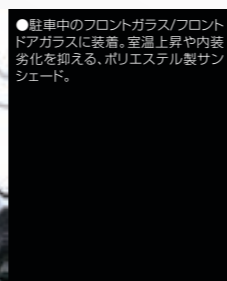

●サイドシェード: サイズ1,146×522mm

●駐車中のフロントガラス/フロントドアガラスに装着。室温上昇や内装劣化を抑える、ポリエステル製サンシェード。

□SUBARUオリジナル サンシェード サイドカバー付 (EyeSight対応)
¥11,880*フロントガラス用フロントシェードのみ¥7,560もご用意しています。



ご購入は SUBARUオンラインショップへ
www.subaruonline.jp



*SUBARUオンラインショップ取扱い商品は通常のアクセサリカタログ商品とは注文方法が異なりますのでご注意ください。予告なくモデルチェンジおよび販売終了する場合があります。スバル純正保証や車両クレーム保証は対象外。品番、保証内容、ラインナップ等、詳しくはSUBARUオンラインショップ公式サイトをご覧ください。



□シートバックポケット □オレンジ(ティッシュボックス付) □グレー(脱箱式ショッピングバッグ付)

¥5,940
*助手席背面に装着。安全のため、硬い物や尖った物の収納は避けてください。*撮影小物は商品に含まれません。◆スバル純正保証対象外(SAA1年2万km保証)。直接/間接的に起因する不具合は車両保証対象外。【裏表紙参照】
[¥5,500]オレンジ:SAA1031510、グレー:SAA1031550



□パワーコンセント
¥24,840 〈*コーナーセンサー、ライブレコーダーと共着不可(SAADライブレコーダーは共着可。レスパッケージはコーナーセンサー共着可) *他の電源ソケット類(USB含む)と同時使用不可〉

*アイドリングストップからの再始動時は一時的に電源が切れます。*AC100V(最大100Wまで)。ただし、一部の電化製品またはご使用の環境により、消費電力が100W以下であっても、正常に作動しない機器-場合があります。詳細は製品の取扱説明書をご覧ください。*パワーコンセントから電源供給を受けながら、AUX端子や外部入力端子を使用して音楽再生等をおこなった場合、機器類によってはノイズが発生する場合があります。

[¥18,000+¥6,840]H6717AL000

★のれんわけハーネスVは、フットランプ用、センターコンソールイルミネーション用、フェンダーコントロール用をあわせて車両1台に1点注文(イルミネーションパッケージ車は不要)。 ※表示価格は標準工賃(必要な場合)と消費税8%を含むメーカー希望小売価格。併記の[]は消費税抜の[メーカー希望本体価格+標準工賃]です。 ※レスパッケージは、後退時自動ブレーキシステム/スバルリヤビューカメラ/リヤビューカメラが非装着となります。

□イルミネーションパッケージ

- フットランプ
- センターコンソールイルミネーション

2点計¥45,900(単品購入は計¥49,680)
〈*共着不可品、注意事項等は各構成品の欄を参照〉
[¥30,500+¥12,000]P0017AL350
★パッケージにはのれんわけハーネスVは同梱のため注文不要です。

乗降でドアを開けると明るく、走行中は減光して穏やかに前後席フロアを照らすフットランプ。夜でもドリンクホルダーやコンソールボックス内が確認しやすい、センターコンソールイルミネーション。心を落ち着かせるブルーLEDが、夜のキャビンを彩ります。

□フットランプ

¥24,840 ⊕別売品
*ブルーLED-前後席4カ所
[¥17,000+¥7,840]H7017AL000
⊕別売品(車両1台に1点注文【★ページ下参照】):のれんわけハーネスV ¥2,160[¥2,000]H0077AL000

□センターコンソールイルミネーション

¥22,680 ⊕別売品
[¥15,000+¥7,680]H2017AL000
⊕別売品(車両1台に1点注文【★ページ下参照】):のれんわけハーネスV ¥2,160[¥2,000]H0077AL000

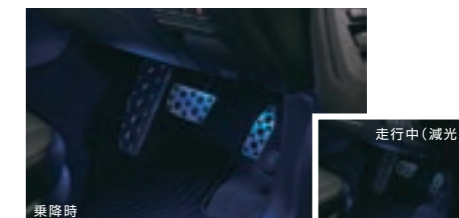

□インテリアLEDセット

□アウトバック用 ¥24,084 □B4用 ¥20,196 〈*共着不可品、注意事項等は各構成品の欄を参照〉

●室内灯のバルブを、明るく省電力なLEDに交換。●スポットランプ(前席)、ルームランプ、カーテシランプ(前席ドア下)、ラゲッジランプ(アウトバックのみ)のセット ◆消耗品のため保証対象外。直接/間接的に起因する不具合は車両保証対象外。【裏表紙参照】

アウトバック用 [¥20,300+¥3,780]SAA3050360、B4用 [¥17,200+¥2,990]SAA3050361 ※インテリアLEDセットはセット価格です。各バルブは単品購入も可。
□LEDルームバルブ(スポットランプ用)¥6,653(工賃別) [¥3,080(工賃別)]×2点 SAA3050362×2点
□マルチLEDルームバルブ(ルームランプ用)¥7,020(工賃別)〈プラスマクラスター搭載LEDルームランプ、リヤエンターテイメントと共着不可〉[¥6,500(工賃別)]SAA3050270 *8連LEDタイプ。
□LEDウエッジバルブ(カーテシランプ用)¥7,085(工賃別) [¥3,280(工賃別)]×2点 SAA3050296×2点
□LEDウエッジバルブ(ラゲッジランプ用)¥3,542(工賃別)〈アウトバック用〉[¥3,280(工賃別)]SAA3050296



□LEDパニティミラーランプバルブ
¥3,780
*前席左右セット。*バルブのみ交換。*発光色は他の灯火類と異なります。◆消耗品のため保証対象外。直接/間接的に起因する不具合は車両保証対象外。【裏表紙参照】
[¥3,000+¥780]SAA3050390



□シガーライターキット
¥4,320
*アクセサリソケットと交換取付。
[¥2,000+¥2,320]H6718AL000

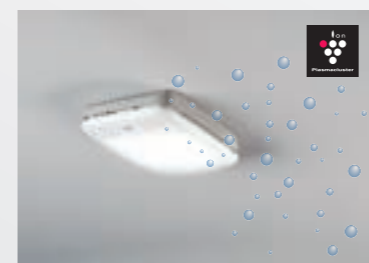

□プラスマクラスター搭載LEDルームランプ
¥20,412 〈サンルーフ、マルチLEDルームバルブ(ルームランプ用)、リヤエンターテイメントと共着不可〉
*ルームランプごと交換。*発光色は他の灯火類と異なります。*プラスマクラスターロゴおよびプラスマクラスター、Plasma-clusterはシャープ株式会社登録商標です。◆スバル純正保証対象外(SAA3年6万km保証)。直接/間接的に起因する不具合は車両保証対象外。【裏表紙参照】
[¥17,400+¥3,012]SAA3250370



□カーゴソケットキット
¥5,400
[¥2,000+¥3,400]H6718AL101

【ドアミラーオートシステム使用シーン】
【セキュリティインパクトセンサー作動シーン】
【SUBARUホーン使用シーン】
ページ全体を写してください【裏表紙参照】
※撮影車は他車種。



遙かな目的地に、着いた後の安心も。

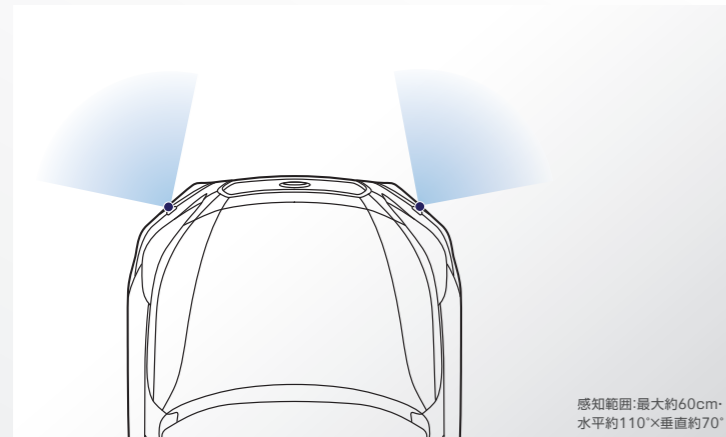

□コーナーセンサー(フロント2センサー)

¥41,040 □B4用ホワイト □B4用ブラック □B4用シルバー □アウトバック用マットブラック
 (*フロントバンパーモールディング、フェンダーコントロール、パワーコンセントと共着不可(レスパッケージはパワーコンセント共着可)) ●狭い路地、山道や縦列/並列駐車などで、フロント左右に近づく障害物をブザーで警告。

*ブザーのみ(OFF 不可)。インジケータやディスプレイ表示はありません。

【¥32,000+税¥6,000】
 B4用ホワイト:H4817AL400、B4用ブラック:H4817AL401、
 B4用シルバー:H4817AL402、アウトバック用マットブラック:H4817AL404



□フェンダーコントロール(オート)

¥33,480 **別売品** (※コーナーセンサーと共着不可)

●左フロントの距離感が掴みやすい定番アイテム。●夜間も安心のLEDランプ付。

【¥25,000+税¥6,000】B4用:H4417AL200、アウトバック用:H4417AL210
別売品(イルミネーションパッケージ無し車のみ車両1台に1点注文【★ページ下参照】):のれんわけハーネスV ¥2,160【¥2,000】 H0077AL000

□ウェルカムパッケージ

- キーレスアクセスアップグレード
- ドアミラーオートシステム



2点計 ¥45,360

(単品購入は計¥46,440) (※共着不可品、注意事項等は各構成品の欄を参照)

【¥29,000+税¥13,000】 P0017AL140

□キーレスアクセスアップグレード

¥29,160 (※リモコンエンジンスタートと共着不可)

●標準装備のアクセスキーで、クルマの外からエンジン&エアコンを始動できる近距離エンジンスタート。●暖機時間:3分、10分、15分から選択可。
 *作動範囲はキーレスアクセスより狭く、リモコンエンジンスタートと同じような距離からの使用はできません。
 *アンサーバック機能はありません。ドア等の誤解錠を避けるため車の見える場所からご使用ください。*アクセスキーは標準装備品を使用。

【¥18,000+税¥9,000】 H0017AL400

■キーレスアクセスアップグレード / リモコンエンジンスタートの注意事項: ※必ず車両を視認しながら、周囲の安全を確認のうえ使用してください。*ターボタイマー機能はありません。*通信距離は周囲の建物環境等により大きく影響を受けることがあります。*エンジン作動中はキーレスアクセス等の作動範囲が狭くなる場合があります。*本機使用によるエンジン始動時のエアコン動作モードは車種により異なります。詳細は販売店へお問い合わせください。なおエンジン始動後、車両の車幅灯・尾灯が点灯します。*使用にあたっては、各自治体の条例等を厳守してください。罰則が適用される場合があります。*一般公道や閉め切った場所でのご使用はおやめください。



□リモコンエンジンスタート

¥72,360 (※キーレスアクセスアップグレードと共着不可)

●外に停めてあるクルマのエンジン&エアコンをリモコンで始動しておけば、炎天下や寒中でも乗車時には快適温度に。●作動中も車両のセキュリティシステムは有効。●作動中もキーレスアクセス/リクエストスイッチ使用可。●ドアやフロントフードを開けるとエンジンが停止する安心設計。●始動/停止はメロディ&LEDで確認可。●暖気時間は10分、20分から選択可。

【¥58,000+税¥9,000】 H0017AL700

★のれんわけハーネスVは、フットランプ用、センターコンソールイルミネーション用、フェンダーコントロール用をあわせて車両1台に1点注文(イルミネーションパッケージ車は不要)。
 ※表示価格は標準工賃(必要な場合)と消費税8%を含むメーカー希望小売価格。併記の【 】は消費税抜の【メーカー希望本体価格+税標準工賃】です。
 ※レスパッケージは、後退時自動ブレーキシステム/スバルリヤビューカメラ/テックション(後方警報支援システム)/フロント&サイドビューモニター/リヤビューカメラが非装着となります。



モール色番号	
①	ホワイト
②	シルバー
③	ダークシルバー
④	ブラック
⑤	レッドマイカ
⑥	ダークグリーン
⑦	ブルー
⑧	ダークブルー

□ドアエッジモール

2ドア分 ¥3,456 (※SAAプロテクションフィルム(ドアエッジ)と共着不可)

●ドア開閉時にドアエッジをガードし、隣のクルマも傷付けにくい樹脂モール。
 *1台4ドア分は2セット必要。*ボディ同色やメッキではありません。

2ドア分【¥2,200+税¥1,000】 F0077YA00# (品番の#にはモール色番号が入ります)



□SAAプロテクションフィルム

□ドアハンドル4点 ¥5,940 □ドアエッジ4点 ¥6,048

(ドアエッジ4点はドアエッジモールと共着不可)

- 乗り降りでも傷付けやすいドアハンドル奥、ドアエッジをガード。
- 車体の飛石ガードにも使われるウレタン素材。
- ボディにフィットし見映えも損なわない軟質クリアフィルム。
- ◆スバル純正保証対象外(SAA1年2万km保証)。直接/間接的に起因する不具合は車両保証対象外。【裏表紙参照】

ドアハンドル4点【¥4,000+税¥1,500】 SAA3320020、
 ドアエッジ4点【¥3,600+税¥2,000】 SAA3340020

撮影車は他車種

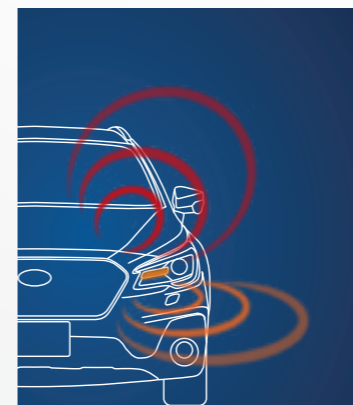

□セキュリティインパクトセンサー

¥17,280

●車体の振動・衝撃を感じ、車両のホーン&ハザードで警告します。

【¥12,000+税¥4,000】 H0017AL200

□超音波セキュリティ

¥27,000 (セキュリティインパクトセンサー専用)

- セキュリティインパクトセンサーに追加で装着。
- ドア開閉等による室内の空気の流れも超音波レーダーで感知し、車両のホーン&ハザードで警告します。

【¥15,000+税¥10,000】 H0017AL210



□SUBARUホーン

¥11,880

- 400Hz+500Hz。渦巻き型ダブルホーンの存在を感じるサウンド。
- セキュリティインパクトセンサーや超音波セキュリティの警告音としても使用。
- *標準装備のホーンと交換取付。

【¥6,000+税¥5,000】
 B4用:H3717AL700、アウトバック用:H3717AL510



撮影車は旧型車

□ボディカバー

¥28,080 (※システムキャリア車は使用不可)

*ポリエステル製。*日本防炎協会認定品。

【¥26,000】 アウトバック用:M0017AL011、B4用:M0017AL001

Interface to Grand Touring Life

先進安全機能を高めたグランドツアラーが、
最新のハイウェイナビゲートと、至福のクルージング・ミュージックも手に入れる。

DIATONE SOUND Built-in NAVI



Safety
Interface



Touring
Navigator



Cruising
Music



レガシィのために調律され、レガシィの先進安全機能の
インターフェイスとしても機能する「DIATONEサウンドビルトインナビ」。



美しく、そして見やすいその画面は、
レガシィの先進安全機能へのインターフェイス。

太陽光等の反射を軽減する、オプティカルボンディング処理の8型大画面をスマートにビルトイン。インテリアの質感を高めるとともに、レガシィのフロント/サイドビューモニターやリヤビューカメラ、後退時自動ブレーキシステムの距離警報表示を、外光の変化が激しいクルマのキャビンにおいても、安定して確認できます。
後退時自動ブレーキシステム、リヤビューカメラ、フロント/サイドビューモニターの表示には、このナビが必要です。



日本を代表するグランドツアラーにふさわしい、
最新のハイウェイナビゲート。

高速道で、進行方向の長距離～直前オンデマンドVICS情報を集中取得できるETC2.0(オプション)。路地から細街路まで、日本のほぼ全道路70万キロにおよぶプローブ渋滞情報。2つの全国道路ビッグデータを駆使するグランドツアラーが完成します。



レガシィと過ごすすべての時間、乗る人すべてと分かちあえる、
至福のクルージング・ミュージック。

レガシィ専用音響チューンが施されたDIATONEサウンドビルトインナビとスピーカー。ハイエンドオーディオをも凌駕する64ビット演算DSPから回路設計に至るまで。国産音響ブランド草創期からの歴史を誇るDIATONE最新のテクノロジーが、グランドツアラーのキャビンに至福のクルージング・ミュージックで満たします。

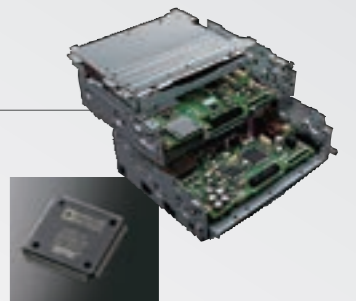

DIATONE SOUND NCV Speaker

カーボンナノチューブが可能にした、超広域クオリティサウンド。

金属より硬く軽いカーボンナノチューブの極細繊維を、まるで紙漉きのように特殊樹脂に流き込み、打てば響く金属コーンの高音レスポンスと、減衰の効いた紙コーンの歯切れよい低音を両立。そして樹脂成型による形状最適化が実現した、ツイーター&スピーカーの素材統一。超高音から重低音までハイバランスな響きが、あらゆるツーリング風景に、すべての音楽ジャンルに調和します。



DIATONE®
for the Premium Car-Audio

NCV
None Carbonized High Velocity

Hi Res
AUDIO

DIATONEフロント&リヤスピーカーとDIATONEサウンドビルトインナビ(ハイレゾ音源ダウンサンプリング再生)の組み合わせを推奨します。
※フロントスピーカーはハイレゾ対応



DIATONE SOUND NAVI 8インチ

DIATONEサウンドビルトインナビ

ハイエンドオーディオの響きと、美しく見やすい8型大画面。
Apple CarPlayなどユーザビリティも高めた音響主義ビルトインナビ。

¥260,669

〈後退時自動ブレーキシステム、リヤビューカメラ、フロント/サイドビューモニター装着車はこのナビのみ装着可(レスパッケージは装着不可)〉

画面の明るさは車両のイルミネーションコントロールと連動します。

ETC2.0
オプション

地図データ更新
最大3回分付

openinfo

スバル車専用
DIATONEスペシャルサイト

専用オプション

外部入力ユニット（音声のみ・インパネUSB/AUX）インパネセンターポケットに装着（車両のUSB電源と交換取り）。

本体eMMC 16GB *2	8型WVGA	リヤモニター	オープニング SUBARU画面	液晶保護フィルム	ボイスコントロール *3	ステアリングスイッチ *4	Bluetooth ハンズフリー電話
ナビ連動 ETC 2.0	VICS WIDE	フロアプ 渋滞情報 *5	Navi Con	フロント/サイドビューモニター *6	リヤビューカメラ / 警告表示 *6	フルセグ 4アンテナ	AM/FM
Bluetooth オーディオ	アナログ 音声入力 *7	iPhone オーディオ	USB オーディオ	SD オーディオ/動画	DVD/CD	CD音源 本体録音 *2	車種別 音響チューン *8
ハイレゾ再生 ~44.1kHz *9	45W*4	高音質 スピーカー	■ ナビ標準装備 ■ オプション				

*1:2021年7月末日までにOpenInfoからオンライン上でユーザー登録、申請された方に、2018/2019/2020年度版の地図データDVDを計3回送付します（ハガキ申込の場合はいずれか1回送付。その他条件が異なります）。
*2:本体録音SD(8GB)付属。*3:目的地設定などのナビ機能の操作が可能。*4:車両標準装備のステアリングスイッチで主要AV操作が可能。*5:OpenInfoの登録とスマートフォン等を用いた通信環境が必要です。
*6:フロント/サイドビューモニター、リヤビューカメラ/警告表示(リヤコーナー&/バックセンサー)の表示には、このナビが必要です。*7:下記オプション表をご覧ください。*8:車種別音響チューンはDIATONEフロント&リヤスピーカーの他、DIATONEフロントスピーカー+標準装備リヤスピーカー、標準装備フロント&リヤスピーカーにも対応します。*9:44.1kHz/24bitダウンサンプリング再生となります。*携帯電話/パソコン等の機器、AVメディア/データ、Bluetooth等通信規格への対応条件は、http://www.mitsubishielectric.co.jp/carele/club-diatone/subaru/をご覧ください。■Apple CarPlay公式サイト www.apple.com/jp/ios/carplay

本体 ¥220,000+税¥17,000	H0014AL00BB	外部入力ユニット(インパネUSB/AUX*音声のみ)¥8,856	本体¥5,600+税¥1,000	非装着車は*7のアナログ音声入力は使用不可。	H0014AL900
ナビ取付キット ¥4,360	P0017AL955	リヤモニター(アウトバック用) ナビ液晶保護フィルム 光VICS対応ETC2.0車載器 ETC2.0車載器キット DIATONEスピーカー	外部入力ケーブル ¥1,600		H0014VA910

超広域ダイナミックレンジの、全てが調和する。カーボンナノチューブが織りなす音の荘厳。

DIATONE for the Premium Car-Audio
DIATONEサウンドビルトインナビ
レガシ専用音響チューン対応

Hi Res Audio
DIATONEフロント&リヤスピーカーとDIATONEサウンドビルトインナビ
(ハイレゾ音源ダウンサンプリング再生)の組み合わせを推奨します。
*フロントスピーカーはハイレゾ対応



DIATONEスピーカーセットG500 (DIATONEナビ車用)

- 16cmスピーカー: DMM構造アルミダイキャスト&亜鉛フレーム(100mmダブルネオジウム構造マグネット)
- ツイーター: ドーム&コーン振動板(ダブルネオジウム構造マグネット)
- フロント: 50Hz~80kHz(90dB) / リヤ: 50Hz~20kHz(90dB)
- SUBARU専用設計。
- フロント: パッチ4点 / リヤ: パッチ2点付。

フロント2スピーカー+2ツイーター	¥180,360
本体 ¥155,000+税¥4,000	H6314AL100
スピーカー取付ブラケット	フロント ¥8,000 / H6317FL500

リヤ2スピーカー(ダブルコーン)	¥100,980
本体 ¥91,000+税¥2,500	H6314AL110



DIATONEスピーカーセットG300 (DIATONEナビ車用)

- 16cmスピーカー: シリッドライン構造振動板。車種別専用設計パツフル一体構造高密度樹脂HD(High Density)フレーム(大型フェライトマグネット)
- ツイーター: Yコンタクト構造ドーム&コーン振動板(ダブルネオジウム構造マグネット)
- フロント: 45Hz~50kHz(88dB) / リヤ: 55Hz~12kHz(88dB)
- SUBARU専用設計。
- フロント: パッチ4点 / リヤ: パッチ2点付。

フロント2スピーカー+2ツイーター	¥88,020
本体 ¥78,000+税¥3,500	H6314AL120

リヤ2スピーカー(ダブルコーン)	¥54,540
本体 ¥48,000+税¥2,500	H6314AL130



DIATONEスピーカーセットGS100 (DIATONEナビ車用)

- 16cmスピーカー: 車種別専用設計パツフル一体構造樹脂フレーム(25mmダブルネオジウム構造マグネット)
- ツイーター: ドーム&コーン振動板(シングルネオジウム構造マグネット)
- フロント: 60Hz~40kHz(87dB) / リヤ: 60Hz~20kHz(87dB)
- SUBARU専用設計。
- フロント: パッチ4点 / リヤ: パッチ2点付。

フロント2スピーカー+2ツイーター	¥41,580
本体 ¥35,000+税¥3,500	H6314AL060

リヤ2スピーカー(ダブルコーン)	¥29,700
本体 ¥25,000+税¥2,500	H6314AL070

車両標準装備のステアリングスイッチで、全ナビの主要AV操作が可能。

- ハンズフリー電話 ●選局 / 選曲 ●音量調整 ●AVソース切替
- ボイスコントロール

*車ナビはボイスコントロール機能が無いため、音声認識スイッチに特定の機能はプリセットされません。

全ナビにナビゲーションロックボルト付。

*盗難補償は付帯しておりません。
*ロックボルト2個&キー&レンチ&ステッカー。
*マツカガード社製。

表示価格は標準工賃(必要な場合)と消費税8%を含むメーカー希望小売価格。併記の[]は消費税抜の[メーカー希望本体価格+税標準工賃]です。*ナビ等の移設作業を記載の標準工賃で行うことはできません。*スマートフォンを介するネット連携機能は大容量データ送受信で通信料が高額になる場合があるため、定額データプラン等をご検討ください。*地図データ更新、ネット連動スポット探索、フロアプ渋滞情報は、ナビメーカー各社の運営となります。各種サービスにはパソコンやネット環境が必要です。*偏光ガラス使用時は、レンズの性質上ナビ画面が正常に見えない場合があります。*ハイビジョン(AVCHD規格)で録画したDVDには対応していません。■スピーカーの注意事項: 写真はイメージ。車種により専用ブラケット等細部が異なります。ツイーターは車両標準装備品と同一位置に装着されます。*周波数帯域はスピーカー本体の性能。クロスオーバーネットワークに割り当てられた周波数帯域とは異なります。専用設計でSUBARU車に最適化しているため、取付けはスバル正規ディーラーでお願いします。

ETC2.0

オプション
地図データ更新
2020年10月まで



本体 ¥149,000+税¥15,000	H0018AL075BB
ナビ取付キット ¥13,800	P0017AL956

スマートコマンダー (別体リモコン) ¥7,560 [¥7,000]	H0018AL930	
B4用	H0017AL310	
リヤビューカメラ(C-MOS) ¥34,560	H0017AL303	
アウトバックのパワーリヤゲート車用		
¥26,000+税¥6,000	H0017AL300	
アウトバックのパワーリヤゲート無車用		
アナログ映像入力に2本とも必要。	VTR接続ケーブル ¥2,700 [¥2,500]	H0048K3910
	ミニジャック延長ケーブル ¥3,240 [¥2,000+税¥1,000]	H0018AJ922
USB接続ケーブル*Pod/iPhoneはナビ同梱のUSBケーブルのみ接続可。 ¥4,320 [¥3,000+税¥1,000]	H0018AJ921	
リヤモニター(アウトバック用) ナビ液晶保護フィルム ETC2.0車載器キット ETCキット カロッツェリアスピーカー		

■リヤビューカメラの注意事項: *パインバー上面の太陽の反射光などにより、映像が見つからないことがあります。*カメラの汚れ、水滴などが付着すると画像が不明瞭になる場合があります。*夜間画像は輪郭をはっきりさせるための再現性を抑えています。*画面は1/60秒合成イメージです。自車の車体の映りこみは接続する車種/共着オプションにより異なります。*高圧洗車機によるカメラ部への照射等はしないでください。泥等で汚れた場合は拭いてください。*カメラの映写範囲は限られています。必ず前後左右を目視確認してください。夜間も車両のライトの明かりで画像が映りますので特にご注意ください。*カメラ類はあくまで運転補助であり、ドライバーの注意義務を軽減するものではありません。

磨き抜かれた艶やかな音で情景までも描きだす、前後ハイレゾ対応スピーカー。

carrozzeria
カロッツェリア 楽ナビ
レガシ専用音響チューン対応

カロッツェリア フロント&リヤスピーカーとカロッツェリア 楽ナビの組み合わせを推奨します。
*フロント/リヤスピーカーともハイレゾ対応

リヤ

フロント

carrozzeria 楽NAVI 8インチ

カロッツェリア 楽ナビ

スマホ感覚の直感操作で、NaviCon & VICS WIDE にも対応。
SUBARU専用チューンの音楽性も手に入れた定番エントリー。

¥192,024

〈レスパッケージ用(後退時自動ブレーキシステム、リヤビューカメラ、フロント/サイドビューモニター装着車は装着不可)〉

本体SD 16GB *2	8型WVGA	リヤモニター	オープニング SUBARU画面	液晶保護フィルム	リモコン *3	ステアリングスイッチ *4	Bluetooth ハンズフリー電話
ナビ連動 ETC 2.0	VICS WIDE	フロアプ 渋滞情報	Navi Con	リヤビューカメラ *3	フルセグ 4アンテナ	AM/FM	Bluetooth オーディオ
アナログ映像入力 *3	iPhone オーディオ	USB オーディオ	SD オーディオ/動画	DVD/CD	CD音源 本体録音 *2	車種別 音響チューン *5	50W*4
高音質 スピーカー	■ ナビ標準装備 ■ オプション						

専用オプション

スマートコマンダー (別体リモコン)

リヤビューカメラ ●約30万画素C-MOSカメラ
●画角: 水平約138° / 垂直約108°
●ガイドライン表示可(ステアリング連動不可)。

*1:無料地図更新はWindows PC&ネット&取扱説明書指定の市販SDカードでの全データ更新(2020年10月まで)を利用可(http://mapfan.to/ZyRrvEZ参照)。それを利用しない場合に限り、SUBARU純正楽ナビ同梱の特別申込/ガキ(2019年7月31日消印有効)で、2020年春版地図データSDカード郵送(2020年10月頃1回のみ)を受けられます。*2:本体録音には取扱説明書で指定の市販SDカードが必要です。*3:左記オプション表をご覧ください。*4:車両標準装備のステアリングスイッチで主要AV操作が可能。*5:車種別音響チューンはカロッツェリア フロント&リヤスピーカーの他、カロッツェリア フロントスピーカー+標準装備リヤスピーカーにも対応します。*携帯電話/パソコン等の機器、AVメディア/データ、Bluetooth等通信規格への対応条件は、カロッツェリア製ナビ AVIC-RL901 と共通です。

カロッツェリア スピーカーセット (カロッツェリアナビ車用)

- フロント17cmスピーカー+セバレート40mmツイーター ●リヤ16cm2wayスピーカー(バランスドームツイーター一体) ●フロント: 33Hz~65kHz / リヤ: 35Hz~64kHz

フロント2スピーカー+2ツイーター	¥50,760	リヤ2スピーカー(2way)	¥35,640
本体 ¥35,000+税¥4,000	H6318FL000	本体 ¥22,000+税¥3,000	H6318FL010
スピーカー取付ブラケット	フロント ¥8,000 / H6317FL500	スピーカー取付ブラケット	リヤ ¥8,000 / H6314AL500

進行方向の直前~遠距離情報をナビゲートに活用できる、最新インフラ「ETC2.0」。
単独装着でも使える通常ETCもご用意しています。

*本体はコンソール運転席右下にビルトイン格納します。アンテナはフロントガラス上部に取付けます。*別途セットアップ、ETCカードの取得(クレジット会社との契約)が必要です。詳細は販売店にお問い合わせください。*アイドリングストップ等でエンジンを再始動した際は、ETCカードが認証されている事を確認の上料金所ETCゲートを走行してください。

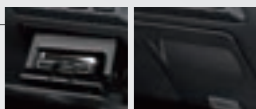

車載器をコンソール運転席右下にスマートに格納でき、盗難抑止にも効果的な開閉式ビルトインキット

ETC2.0 MITSUBISHI ELECTRIC 光VICS対応ETC2.0車載器

¥65,880
〈ディーラーOP DIATONE/ DIATONEナビ連動用〉

本体 ¥49,000+税¥6,000	H0014AL210
ETCビルトインキット ¥5,000+税¥1,000	H0017AL913

ETC2.0 MITSUBISHI ELECTRIC ETC2.0車載器キット

¥45,360
〈ディーラーOP DIATONE/ カロッツェリアナビ連動用〉

本体 ¥28,000+税¥4,000	H0014AL200
ETCビルトインキット ¥5,000+税¥1,000	H0017AL913
DSRC接続ケーブル ¥4,000	カロッツェリアナビ用 H0018AJ955 / DIATONEナビ用 H0014AJ955

ETC MITSUBISHI ELECTRIC ETCキット

¥24,732 ※別売品
〈単独装着およびディーラーOPカロッツェリアナビ連動用〉 *ETC2.0ではありません。

本体 ¥12,900+税¥4,000	H0014AJ210
ETCビルトインキット ¥5,000+税¥1,000	H0017AL913
カロッツェリアナビ連動時のみ注文	ETC接続コード ¥5,400 [¥5,000] H0018AJ950
別売品	ナビ無車のみ注文【右記】 ▲ETC接続コードA ¥2,160 [¥2,000] H0077YA130

▲ETC接続コードAは、ETCキットH0014AJ210用、SUBARU純正ドライブレコーダー用を合わせて車両1台に1点注文。

液晶保護フィルム
目に優しいブルーライトカット。
スマートフォン等でおなじみの液晶保護フィルム。

ナビ液晶保護フィルム (ブルーライトカット)

〈ディーラーOPナビ車用〉
*機種により若干干渉間がある場合があります。
¥4,104

¥3,300+税¥500	DIATONEナビ用 SAA3220182
	楽ナビ用 SAA3220211

◆スバル純正保証対象外(SAA1年2万km保証)。直接/間接的に起因する不具合は車両保証対象外。【表裏紙参照】

大画面+7色LEDイルミ付。
アウトバック用ナビ接続リヤモニター。

リヤエンターテイメント(10.1型ワイドVGA+LED)

〈アウトバックのディーラーOPナビ車用(B4は装着不可*サンルーフ、マルチLEDルームバルブ(ルームランプ用)、プラスマクスター搭載LEDルームランプと共着不可)〉
¥101,520 ※別売品

*ナビからのRCAアナログ入力のみ。HDMI等のデジタル入力やゲーム機等の接続はできません。
*スピーカー内蔵ではありません(リヤモニター付属リモコンでの音量調整不可)。音声はナビから車両スピーカーへ出力されます。
*ディスプレイを開いた状態で後方視界が妨げられる場合があります。その場合、モニター角度を適宜調整するか、ディスプレイを閉じて後方確認を行ってください。

本体 ¥84,000+税¥10,000	H0016AL000
別売品: DIATONEナビに外部入力ユニット非装着時のみ注文	外部入力ケーブル ¥1,728 [¥1,600] H0014VA910