

OPTION 便利で快適、さらに安心。価値あるオプションをご用意しております。

後方チェック時に、安心の定番アイテム。

バックモニター(リヤビューカメラ)
¥36,190

*カメラカバーはブラック
が標準取付となります。
(メッキ調も同梱済み)

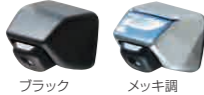

写真は画面イメージです。

本体 ¥35,200 [¥22,000+税¥10,000]	08634F9007 (オープンデッキ スマートアシストを除く)
バックモニター用ケーブルB ▲バックモニターを接続するのに必要 ¥990 [¥900]	08541F2017 (オープンデッキ スマートアシストを除く)

*ナビ取付車用。*カメラはバックドア上部に取付。*前後方録画対応ドライブレコーダーの後方録画をする際に必要なアイテムです。後方録画をするには別途ケーブルが必要。注) スマートアシスト装着車の場合、ガイド線はステアリングと連動します。カメラが映し出す範囲は限られています。後方距離および車幅の補助ラインはあくまでも目安です。車両後方上部は、カメラには映らない部分があります。車を後退させるときは目視により周囲を確認してください。画面に映し出されるカメラ映像の障害物までの距離感、実際とは異なる場合があります。カメラはあくまで運転補助であり、ドライバーの注意義務を軽減するものではありません。

DRIVE RECORDER

運転時に、映像を記録する車載カメラです。万が一事故が発生した時でも、映像として記録が残ります。



リヤビューカメラ装着車後方画像 再生画面

前後方録画対応ドライブレコーダー (ナビ連動用)

¥42,900 (パナソニックナビ連動時、前方録画のみの場合)

¥44,110 (ケンウッドナビ連動時、前方録画のみの場合)

本体 ¥42,900 [¥32,000+税¥7,000]	08671F9018
ドライブレコーダー後方録画用ケーブルD ¥5,500 [¥3,000+税¥2,000] ▲後方録画をする場合に必要 *1	08672F9015
ドライブレコーダー用電源ケーブル ¥1,210 [¥1,100] ▲ケンウッドナビ連動時に必要 *2	08672F9019

*1. 後方録画をするには、ディーラーオプションのバックモニターが必要です。 *2. ETC車載器との
共着不可。 *画面は当該車両とは異なります。

ドライブレコーダー
(単独使用専用)
¥35,200

本体 ¥35,200 [¥25,000+税¥7,000]	08671F9015
------------------------------	------------

*GPS付。

*VB2シーター、VB、トランスポーターは車内配線をカバーするケーブルカバー ¥4,950 [¥3,000+税¥1,500] 08689F5000もご用意しています (ナビ/ドライブレコーダー /ETC用とあわせ車両1台に1点使用)。

ドライブレコーダー機能一覧

	前後方録画対応ドライブレコーダー (ナビ連動用)	ドライブレコーダー (単独使用専用)
画像	有効画素数	約200万画素 (フロントカメラ) / 300万画素 (センサー画素数 400万画素)
	動作サイズ (最大) / 録画時間	FULL HD (1,920 × 1,080) / 110分
出力	HDR ※1	○
	記録フレーム数	高画質モード: 28fps 長時間モード: 14fps
録画	画角	水平: 117° 垂直: 63°
	静止画	○
付加機能	メディア	microSD (16GB) 付属
	表示画面	○ (ナビ)
録画	自動 / 手動	○ / ○
	音声	○ (ON/OFF 可能)
付加機能	Gセンサー録画	○
	駐車時監視機能	○
付加機能	GPS	○ (ナビよりデータ受信)
	高感度カメラ	○ (内蔵、GPS受信、グロナス非対応)
信頼性	動作保証温度	-30 ~ 70℃
		-20 ~ 65℃

*1. HDR: トンネル出口や夜間のランプ反射など見える映像での白と
びを低減します。 *2. ディーラーオプションのカメラの装着が必要となり
ます。また、車種毎にオプションのドライブレコーダー後方録画用ケー
ブルが必要となります。 ●Gセンサーにより衝撃を判定しますが、イベン
トファイルに移行できない場合があります。 ●すべての状況において録
画することを保証するものではありません。本機および車体の損傷や水
没などで、記録機能が正常に作動しない場合があります。 ●LED灯火類
は点滅したり光っていないように映る事があります。また距離によつて
カメラの焦点が合わない場合があります。 ●夜間にナビの画面や窓際に
太陽光を反射してダッシュボード等がガラスに映り込み、映像に残る場
合があります。また、外部環境により映像画質が変化します。 ●本機の故障、
記録データの破損等によるあらゆる損害について、一切の責任を負いま
せん。 ●録画した映像を事故時の示談交渉や法的手続きに使用する場合、
必ずしも直接的証拠としての効力を保証するものではありません。 ●記
録した映像等は、プライバシーや著作権など法や条例に抵触しないようご
使用ください。

ETC 進行方向の情報をナビゲートにも活用できる「ETC2.0」をはじめ、多彩なラインアップをご用意しております。



ETC2.0車載器(ケンウッドナビ連動
専用高度化光ビーコン対応モデル)
¥37,400

本体 ¥35,200 [¥28,000+税¥4,000]	08687F9009
ETC2.0車載器通信ケーブルK2 ¥2,200 [¥2,000]	08290F9023

ETC2.0車載器(パナソニックナビ連動専用)
¥38,500

本体 ¥38,500 [¥31,000+税¥4,000]	08687F9002
---------------------------------	------------

ETC車載器(ナビ連動モデル)
¥25,300 (パナソニックナビ連動時)
¥24,530 (ケンウッドナビ連動時)

本体 ¥20,900 [¥15,000+税¥4,000]	08685F9033
ETC車載器通信ケーブルN1 ¥4,400 [¥4,000] ▲パナソニックナビ連動時に必要	08290F9015
ETC車載器通信ケーブルK2 ¥3,630 [¥3,300] ▲ケンウッドナビ連動時に必要*	08290F9028

ETC車載器(単独使用専用)
¥15,290
(音声案内)

本体 ¥15,290 [¥9,900+税¥4,000]	08685F9035
--------------------------------	------------

*別途セットアップ、ETCカードの取得(クレジット会社との契約)が必要です。詳細は販売店にお問い合わせください。
*アイドリングストップ等でエンジンを再始動した際は、ETCカードが認証されていることを確認のうえ料金所ETCゲートを走行してください。
*VB2シーター、VB、トランスポーターは車内配線をカバーするケーブルカバー ¥4,950 [¥3,000+税¥1,500] 08689F5000もご用意しています (ナビ/ドライブレコーダー /ETC用とあわせ車両1台に1点使用)。

表示価格は標準工賃(必要な場合)と消費税10%を含むメーカー希望小売価格。併記の[]は消費税抜の[メーカー希望本体価格+税標準工賃]です。

純正3年保証 SUBARU純正用品の保証期間は、スバル特約店/指定販売店での取付け後、3年間か走行6万km(一部商品は1年間か走行2万km)のいずれかを超えるまでとなります(消耗品など一部商品を除く)。

◆SA 商品の取り扱いにはスバル純正アクセサリーを委託開発するSUBARU AUTO ACCESSORIES(スバル用品(株))。保証は1年間か走行2万キロ(消耗品など一部商品を除く)のいずれかを超えるまで。商品の不具合により二次的に発生しうる車両等の不具合は車両クレーム保証の対象外となります。
表示価格は標準工賃(必要な場合)と消費税10%を含むメーカー希望小売価格。併記の[]は消費税抜の[メーカー希望本体価格+税標準工賃]です。工賃別商品の工賃は販売店にお問い合わせください。
●掲載の商品または装着車両の仕様・価格・名称・品番等は2019年11月現在、予告なく変更または販売を中止する場合があります。また撮影の都合で現行商品と異なる場合があります。●複数の商品や異なる商品を同時に装着できない場合や、車両の仕様により商品が装着できない場合があります。●商品によっては若干納期がかかる場合があります。●商品の注意事項のすべてを記載していません。必ず取扱説明書をお読みください。●安全のため走行中のドライバーはナビ・オーディオ等を操作しないでください。走行中はナビモニターでTVやビデオの映像を見ることはできません。●モニターやディスプレイは、太陽光の角度等により見えにくくなる事があります。●ナビの地図データや、VIC5情報を活用するために地図データ上に貼られたVIC5リンクは、調査・作成の時期・方法により現状と異なる場合があります。使用に際しては実際の交通規制や道路状況に従ってください。●オンデマンドVIC5、プロブ決済情報、ネット連動スポット探索は、Bluetooth®対応携帯電話やネット環境、パソコン、通信料等が必要場合があります。また契約・登録はお客様のご手配となります。●フルセグ視聴用のB-CASカードの登録(無料)はお客様のご手配となります。●ナビに記録した目的地登録・音楽・映像などのデータが、不具合や修理により消失した場合、データの保証はいたしません。●各AVメディアはデータ形式・バージョンや著作権ガイドにより使用できない場合があります。●Pod/iPhone対応機能は種類や世代によって使用できない場合があります。●Bluetooth®通信機能はBluetooth®対応の携帯電話やBluetooth®対応の携帯電話とBluetooth®通信機能を同時に使用できない場合や、待ち受け画面にしている携帯電話の設定によりハンズフリー電話ができない場合があります。●VIC5は対国法人道路交通情報通信システムの商標です。●Pod、iPhone、Apple CarPlayは米国およびその他の国で登録されているApple Inc.の商標です。●SD/SDHC/SDXCメモリーカードはSD Associationの登録商標です。●Bluetooth®はBluetooth SIG, Inc. USAの商標です。●[Android]/[Android Auto]はGoogle Inc.の商標または登録商標です。●記載のデータは測定条件等により異なる場合があります。●写真は印刷/インクの色と実際の色とは異なって見えることがあります。●写真のナンバープレートはすべて合成です。●撮影用の小物は商品には含まれません。●掲載のイラストやパノラマ画面はイメージです。●商品の取付けはスバル特約店、またはスバル特約店が指定した販売店でお願います。●その他、詳しくは販売店にお問い合わせください。

株式会社SUBARU
〒150-8554 東京都渋谷区恵比寿1-20-8 エビスパルビル
(2019.11)

SUBARUコール 0120-052215
お客様センター受付時間: 9:00~17:00 (土日祝は12:00~13:00を除く)
①インフォメーションサービス(ご意見/ご感想/カタログ、販売店、転居お手続き等のご案内)
②お問い合わせ/ご相談(平日の12:00~13:00と土日祝を除く)



SAMBAR VAN

ACCESSORIES
www.subaru.jp/accessory



働くを、美しく。

こだわりのスタイルが、働く日々の気分をいっそう高めてくれる。
きれいに整理されたスペースが、どこに何があるかをすぐに知らせてくれる。
スバル純正アクセサリは、より効率よく、心地よく、そして安全に行えるよう、
あらゆる業種のプロフェッショナルの仕事を全力でサポートします。



DRESS UP EXTERIOR

さりげなく個性を主張できるアクセサリはもちろん、
大切なビジネスパートナーの美しさを保つアイテムもそろっています。



さりげないメッキの輝きが、フロントマスクをより端正にします。
01 メッキフードガーニッシュ
¥28,600 [¥24,000+税¥2,000] 08400F5029 (オープンデッキ スマートアシストを除く)



スタイルに、よりアクティブな印象をプラスします。
02 ルーフエンドスポイラー
¥37,400 [¥28,000+税¥6,000] 08150F5004## (オープンデッキ スマートアシストを除く)



荷物を積み下ろしする際に、ボディの傷付きを防止します。
05 リヤバンパーステップガード (カーゴステップパネル)
¥8,250 [¥6,000+税¥1,500] 08400F5031
(オープンデッキ スマートアシストを除く)



装着するだけで、高級感と個性をアップさせます。
メッキドアミラーカバー ¥14,850 [¥12,000+税¥1,500]
08400F5030 (VC スマートアシスト、VC ターボスマートアシスト、
オープンデッキ スマートアシストを除く)
*貼付タイプ。



爪などによるボディの傷付きをガードします。
06 ドアハンドルプロテクション (クリア)
¥12,100 [¥6,000+税¥5,000] 08400F5032
*ドア5枚分。*メッキアウターハンドルガーニッシュとの共着不可。



シルバーのアクセントが、フロントビューを引き締めます。
03 フロントアンダーガーニッシュ (シルバー)
¥26,950 [¥21,000+税¥3,500] 08410F5011
*樹脂製。



リヤビューを引き締め、上質感も高めてくれます。
04 バックドアアッパーガーニッシュ
¥14,300 [¥10,000+税¥3,000] 08230F5008 (オープンデッキ スマートアシストを除く)
*PVC製。



外観にアクセントを加えるメッキ調。ドア開け閉めの
際に、接触しやすい部分をしっかり守ります。
07 メッキ調ドアエッジモール (4本セット) ¥9,350
[¥6,000+税¥2,500] 08400F5002
*樹脂製。*メッキアウターハンドルガーニッシュとの共着不可。



ドア開け閉めの際に接触しやすい部分をしっかりガード。8色からお好みの色をセレクトしてください。
08 ドアエッジモール
¥3,520/ドア2枚分 [¥2,200+税¥1,000] F0077YA00#
*樹脂製。*1台分は2セット (ドア4枚分) 必要。*品番末尾の#には以降のモール色番号が入ります。(ホワイト:0,シルバー:1,ダークシルバー:2,ブラック:3,
レッドマイカ:4,ダークグリーン:5,ブルー:6,ダークブルー:7) *ボディ色とは異なります。*メッキアウターハンドルガーニッシュとの共着不可。*サイドデカール
と共着の場合は、サイドデカールを先に装着してください。



スタイリッシュなデカールが、サイドビューを引き締めます。
サイドデカール
¥18,700 [¥14,000+税¥3,000] J1257T2000
*ドアエッジモール類と共着の場合は、サイドデカールを先に装着してください。
ボディコーティング処理を施工した塗装面には適応不可。



デザイン性を高めるのはもちろん、爪などによる
ボディへの傷付き防止にも効果があります。
メッキアウターハンドルガーニッシュ
¥17,600 [¥14,000+税¥2,000] J1057T1000
*ドアエッジモール類・ドアハンドルプロテクション (クリア)との共着不可。



ボディにぴったりフィットする、専用デザインです。
ボディカバー (防災タイプ)
¥15,400 [¥14,000] 08390F5001
(オープンデッキ スマートアシストを除く)
*ルーフキャリア類・リヤアンダーミラーとの共着不可。(財)日本防災協会認定。
*SUBARU純正保証は1年間か走行2万kmのいずれかになります。
*完全防水ではありません。

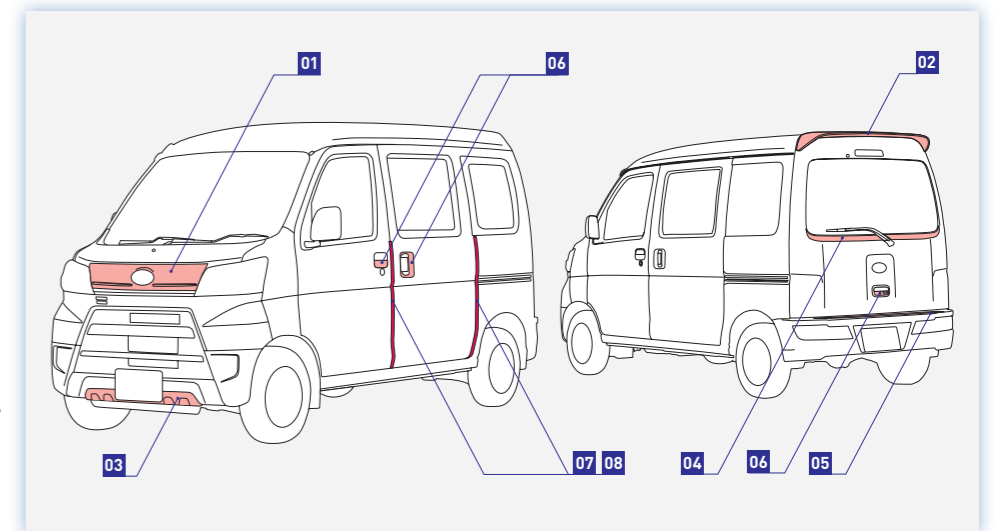

カラーコード(品番末尾の##がカラーコードに対応しています。)

- A4 パール・ホワイトⅢ
- A6 ホワイトⅢ
- B0 ブライトシルバー・メタリック
- C0 ブラック・マイカメタリック
- E7 ライトローズ・マイカメタリック
- H9 ミストブルー・マイカメタリック
- Q3 ファインミント・メタリック

DRESS UP INTERIOR

いつもいる場所だからこそ、いろいろこだわりたい。
仕事をさらに気持ちよく、効率よくしてくれる充実のラインナップです。



インテリアパネルパック (ピアノブラック調・ファインウッド調) (センタークラスターパネル、エアコンルーバーパネル、カップホルダーパネル、インナードアハンドルベゼルパネルのセット)

自分の好みに合わせて空間をアレンジ。
2種類のパネルからお選びいただけます。

01 + 02 + 03 + 04 のセット ¥52,800 → ¥38,390

【¥29,400+税¥5,500】ピアノブラック調: 08170F5007 ファインウッド調: 08170F5010
*貼付タイプ。



01 センタークラスターパネル (ピアノブラック調/ファインウッド調)

¥15,950 [¥13,000+税¥1,500]
ピアノブラック調: 08164F5003
ファインウッド調: 08164F5004
*貼付タイプ。

02 エアコンルーバーパネル (ピアノブラック調/ファインウッド調)

¥13,750 [¥11,000+税¥1,500]
ピアノブラック調: 08171F5003
ファインウッド調: 08171F5005
*フロント2枚セット。*貼付タイプ。



03 カップホルダーパネル (ピアノブラック調/ファインウッド調)

¥14,850 [¥12,000+税¥1,500]
ピアノブラック調: 08171F5004
ファインウッド調: 08171F5006
*フロント2枚セット。*貼付タイプ。



04 インナードアハンドルベゼルパネル (ピアノブラック調/ファインウッド調)

¥8,250 [¥6,000+税¥1,500]
ピアノブラック調: 08165F5003
ファインウッド調: 08165F5004
*フロント2枚セット。*貼付タイプ。



さりげないアクセントが、キャビンをいっそう上質にします。

05 メッキ調インパネモール

¥17,600 [¥14,000+税¥2,000] 08171F5002
*貼付タイプ。*3枚セット。



夏の炎天下の熱さと、冬の朝の冷たさを和らげる表皮を採用しています。

ステアリングカバー (高性能タイプ・ブラック) ¥7,040

[¥5,400+税¥1,000] 08460F9000



ドアを開けると、フロントピラー上部から足元を照らします。

エントリーライト ¥23,100

[¥12,000+税¥9,000] 08560F5005 (VB2シート、VBを除く)
*オーバーヘッドシェルフに取付。*運転席及び助手席用照明。



ドアを開けると、ブルーの美しい光が迎えてくれます。

LEDフロアイルミネーション (2モードタイプ) (フロント)

¥14,740 [¥8,400+税¥5,000] 08521F5005
*照明色ブルー。*フロント(運転席+助手席)セット。



夜に室内での作業をするときに便利です。

LEDルームランプ

¥14,300 [¥12,000+税¥1,000] H4657T2000
(オープンデッキ スマートアシストを除くベンチタイプリヤシート車)



運転席を明るく照らします。

ルームランプ(LED/フロント用)

¥2,750 [¥2,000+税¥500] 08528F5008
*ウェッジ球タイプ。
*標準装備のルームランプとは照明色の色味が異なります。



スマホなどの充電に便利です。

06 USBチャージャー

¥7,150 [¥3,000+税¥3,500] 08676F5000
*フロント用。
*2.1A、1口。
*AC100V電源との共着不可。



ドアを開けると点灯し、暗がりの中でもすぐに鍵穴を見つけ出せます。

LEDキー照明(ブルー)

¥10,120 [¥5,200+税¥4,000] 08530F5001
*ルームランプと連動し点灯。



使いたいときに、ワンタッチするだけの電熱式ライターです。

シガーライター

¥3,520 [¥1,200+税¥2,000] 08621F5001
*アクセサリソケットと交換取付となります。



携帯電話やゲーム機器などの充電が可能です。

07 AC100V電源

¥26,180 [¥19,800+税¥4,000] 08676F5002
(オープンデッキ スマートアシスト、メーカー装着オプションのAC100V電源装着車を除く)
*フロント用。*USBチャージャーとの共着不可。*AC100V(100Wまで)。一部の携帯電話やゲーム機など、使用できない機器があります。*AC100V電源から電源供給を受けながら、AUX端子や外部入力端子を使用して音楽再生等を行った場合、機器によってはノイズが発生する場合があります。

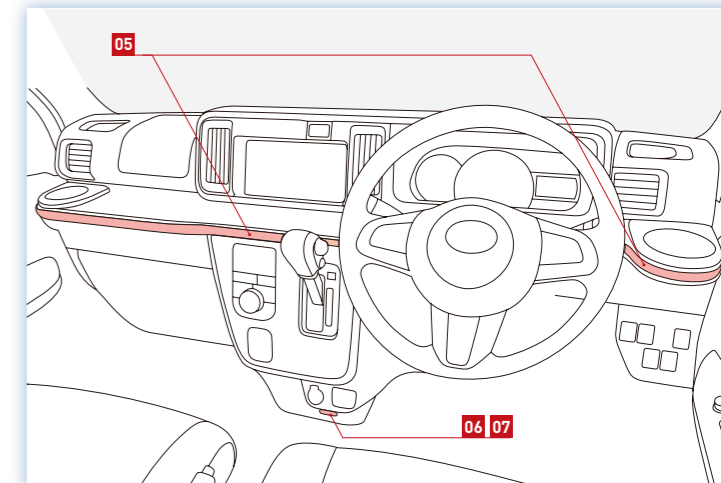

ROOF CARRIER

仕事のキャリアを積むうえで、
積んで欲しいもうひとつのキャリアがあります。



10点で支える頑丈な構造。重量物の積載も安心です。
ルーフキャリア (50kg 積み)
¥56,100 [¥45,000+税¥6,000] E3657T2510
(オープンデッキ スマートアシストを除く)
*サイズ(外寸):長さ1,609×幅1,144×高さ125mm。*ボディカバー(防災タイプ)との共着不可。*SUBARU純正保証は1年間が走行2万kmのいずれかになります。



長尺物仕様と標準仕様の2種類を使い分けられます。
ルーフキャリア (30kg 積み)
¥45,100 [¥36,000+税¥5,000] E3657T2500
(オープンデッキ スマートアシストを除く)
*サイズ(外寸):長さ1,609×幅1,144×高さ125mm。*ボディカバー(防災タイプ)との共着不可。*SUBARU純正保証は1年間が走行2万kmのいずれかになります。



大きな荷物の積載に便利なベーシックなキャリアです。
ルーフキャリア (20kg 積み)
¥37,400 [¥30,000+税¥4,000] E3657T2520
*サイズ(外寸):長さ980×幅1,144×高さ125mm。*ボディカバー(防災タイプ)との共着不可。*SUBARU純正保証は1年間が走行2万kmのいずれかになります。



スピーカー専用なので、しっかり装着できます。
業務用スピーカーキャリア ¥23,650 [¥18,500+税¥3,000] E3657T2600
*市販スピーカーの適合保証は製造/販売元にお問い合わせください。*ボディカバー(防災タイプ)との共着不可。*SUBARU純正保証は1年間が走行2万kmのいずれかになります。

WORKING SUPPORT

上・中・下段。収納力を高める、名付けて「空間の三段活用」。
まずは天井を有効に使った、上段の便利アイテムをご紹介します。

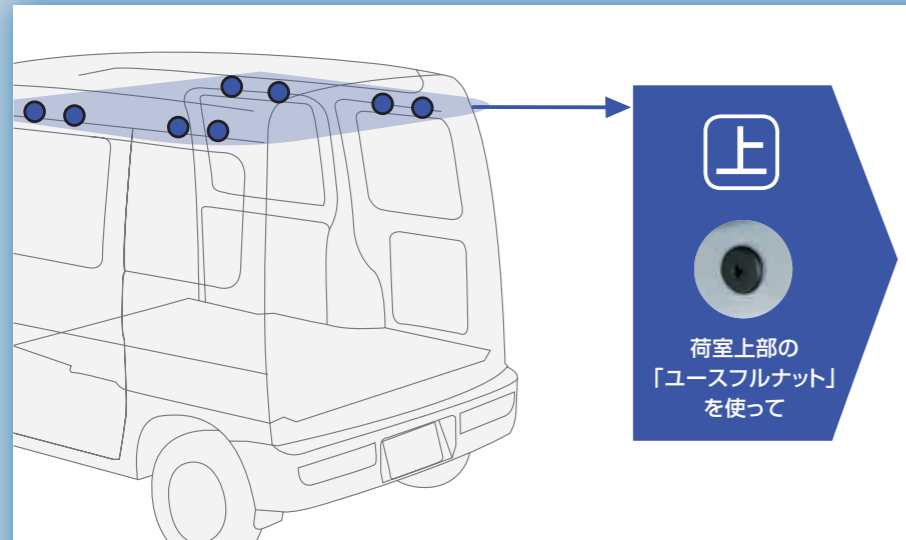

上



荷室上部の「ユースフルネット」を使って



荷室上部の収納には欠かせない基本アイテムです。
マルチレール ¥9,900 [¥7,000+税¥2,000] L0057T1300
(オープンデッキ スマートアシストを除く)
*後席アシストグリップ装着車の場合は、アシストグリップが取り外しとなります。
*マルチレールへのアタッチメントの複数同時装着はできません。*共着不可品は販売店にお問い合わせください。

マルチレールでこんな使い方も



軽くてかさばるものや小物の収納に便利です。
オーバーヘッドネット (マルチレール用) ¥24,200 [¥20,500+税¥1,500] L0057T1320 (オープンデッキ スマートアシストを除く)
*マルチレールが別途必要です。*最大積載荷重: 5kg。*共着不可品は販売店にお問い合わせください。



大小さまざまな道具類に最適です。
ネットラック (マルチレール用) ¥29,700 [¥25,000+税¥2,000] L0057T1310 (オープンデッキ スマートアシストを除く)
*マルチレールが別途必要です。*最大積載荷重: 15kg。*サイズ: 長さ840×幅320×高さ50mm。(2枚) *共着不可品は販売店にお問い合わせください。



大切な衣類をすっきりと収納できます。
ハンガーバー (マルチレール用) ¥20,350 [¥16,500+税¥2,000] L0057T2330 (オープンデッキ スマートアシストを除く)
*マルチレールが別途必要です。*最大積載荷重: 15kg。*共着不可品は販売店にお問い合わせください。



車両にあらかじめ付いているホールを利用してきます。
アップパーステムレール ¥33,000 [¥23,000+税¥7,000] L0057T2400 (オープンデッキ スマートアシストを除く)
*VC スマートアシスト、VCターボ スマートアシストに標準装備の後席アシストグリップは取り外しとなります。*耐荷重: 2.2kg/1本。*クロスシステムバーは3本まで装着可能。*共着不可品は販売店にお問い合わせください。



アップパーステムレールの利便性をより高めます。
クロスシステムバー ¥6,600 [¥5,000+税¥1,000] L0047K6010 (オープンデッキ スマートアシストを除く)
*1本。*アップパーステムレールが別途必要です。*耐荷重: 1.5kg/1本。*共着不可品は販売店にお問い合わせください。

アップパーステムレール+クロスシステムバーでこんな使い方も



車内に散らばりがちな小物をまとめて収納できます。
オーバーヘッドネット ¥7,700 [¥7,000] L0047K6020 (オープンデッキ スマートアシストを除く)
*アップパーステムレールとクロスシステムバー 2本が別途必要です。*最大積載重: 3kg。*ロッドホルダーとの共着不可。*共着不可品は販売店にお問い合わせください。



フィッシングロッド5本、長さは2,100mmまで収納可能です。
ロッドホルダー ¥9,900 [¥8,000+税¥1,000] L0047K6030 (オープンデッキ スマートアシストを除く)
*アップパーステムレールとクロスシステムバー 2本が別途必要です。*装着可能ロッド: ルアー専用。*グリップ径: 25~30mm。*オーバーヘッドネット、パーティションネットとの共着不可。*共着不可品は販売店にお問い合わせください。



ユースフルナットに直接固定し、高い強度を誇ります。
ハンガーバー ¥24,200 [¥15,000+税¥7,000] 08287F5000
(VC スマートアシスト、オープンデッキ スマートアシストを除く)
*VCターボ スマートアシストはメーカー装着オプションのビジネスバック装着車のみ装着可。*最大積載荷重: 20kg。*共着不可品は販売店にお問い合わせください。



バックドアを開けるとすぐの、使い勝手のいい収納です。
ネットラック リヤ ¥14,300 [¥10,000+税¥3,000] L0057T2340 (VC スマートアシスト、オープンデッキ スマートアシストを除く)
*VCターボ スマートアシストはメーカー装着オプションのビジネスバック装着車のみ装着可。*最大積載荷重: 10kg。*共着不可品は販売店にお問い合わせください。



最大4本まで装着できます。
システムバー (アップパー) ¥5,390 [¥4,400+税¥500] L0057T2000 (オープンデッキ スマートアシストを除く)
*1本につきユーティリティフックA 2個が別途必要です。
*耐荷重 3kg/1本×最大4本装着可。
*共着不可品は販売店にお問い合わせください。



荷室上部ユースフルネット部

各種用品の取り付けに不可欠です。
ユーティリティフック A/B/C ¥1,760/1個 [¥1,600]
A: L0057T2010 B: L0057T2015 (オープンデッキ スマートアシストを除く) C: L0057T2020 (VC スマートアシスト、VCターボ スマートアシスト)
*耐荷重: 1.5kg/1個。*ユーティリティフックAを後席装着時は、後席アシストグリップ装着車のアシストグリップが取り外しとなります。
*VCターボ スマートアシストはメーカー装着オプションのビジネスバックを装着した場合、ユーティリティフックCは装着不可。*装着場所および共着不可品は販売店にお問い合わせください。



WORKING SUPPORT

続いては主に中段の収納力を高めるアイテムを一気にご紹介。
上段と下段を組み合わせた応用編もあります。

中

ベルトライン部の「ユースフルホール」を使って

最大2本まで装着が可能です。
システムバー (ロア)
¥7,700 [¥6,500+税¥500]
L0057T1000
(オープンデッキ スマートアシストを除く)
*耐荷重: 7.5kg/1本×最大2本装着可。
*共着不可品は販売店にお問い合わせください。

積荷の分けや整理に便利です。
荷室ボード
¥20,900 [¥18,000+税¥1,000]
L0057T2100
(オープンデッキ スマートアシストを除く)
*システムバー (ロア) 2本が別途必要です。
*最大積載荷重: 7kg。 *サイズ: 長さ770×幅1,280mm。 *共着不可品は販売店にお問い合わせください。

上+下

荷室上部とフロア部の「ユースフルネット」を使って

荷室の左右4箇所を設置できます。
荷室フック
¥1,540/1個
[¥900+税¥500] F5558T1000
(オープンデッキ スマートアシストを除く)
*耐荷重: 30kg/1個×最大4個装着可。
*共着不可品は販売店にお問い合わせください。 *SUBARU純正保証は1年間が走行2万kmのいずれかになります。

荷崩れが起きた際も安心です。
パーティションネット (アッパーレール用)
¥15,950 [¥14,500] 08285F5000
(オープンデッキ スマートアシストを除く)
*荷室との仕切ネット (単品)。 *アッパーシステムレール、クロスシステムバー1本、荷室フック2個が別途必要です。 *ロードホルダーとの共着不可。 *共着不可品は販売店にお問い合わせください。

LUGGAGE FLOOR

濡れたもの、汚れたものにしっかり対応。
業務や用途に合わせて、お選びいただけます。



トレイタイプなので、濡れた荷物も安心して運べます。
ライトケース ¥39,600/4名乗車時 [¥36,000]
L0057T2115 (オープンデッキ スマートアシスト、分割乗用タイプリヤシート車を除く) L0057T2120 (分割乗用タイプリヤシート車)
¥48,400/2名乗車時 [¥44,000] L0057T2110
(オープンデッキ スマートアシスト、分割乗用タイプリヤシート車を除く)
*L0057T2115 (4名乗車時サイズ): 長さ930×幅1,330×高さ150mm。
*L0057T2120 (4名乗車時サイズ): 長さ935×幅1,185×高さ150mm。
*2名乗車時サイズ: 長さ1,685×幅1,250×高さ150mm。
*共着不可品は販売店にお問い合わせください。
*排水ホースを取り付ける場合は工費¥1,080が別途必要です。



縁高なので、濡れたものを置いて安心です。
縁高荷室シート ¥11,550
[¥10,500] 08245F2003
(オープンデッキ スマートアシストを除く)
*サイズ: 長さ850×幅1,200×高さ85mm。
*他の荷室マット類との共着不可。
*共着不可品は販売店にお問い合わせください。

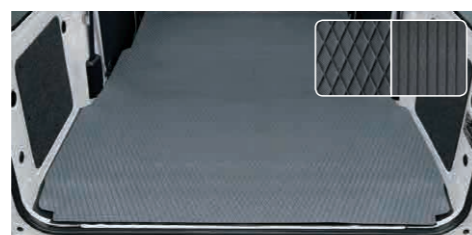

滑りにくい面と滑らせやすい面とのリバーシブルタイプです。
ラゲージマットリバーシブル 5mm ¥15,400 [¥14,000]
J5057T2360 (オープンデッキ スマートアシスト、分割乗用タイプリヤシート車を除く) J5057T2350 (分割乗用タイプリヤシート車)
*4名乗車時使用不可。 *他の荷室マット類との共着不可。 *共着不可品は販売店にお問い合わせください。

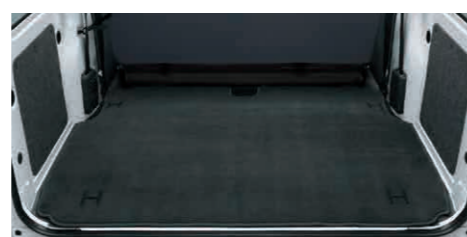

荷物にもやさしい荷室用のカーペットです。
ラゲージカーペット ¥12,100 [¥11,000]
J5057T2300 (分割乗用タイプリヤシート車)
*他の荷室マット類との共着不可。
*共着不可品は販売店にお問い合わせください。



脱着も簡単にコンパクトに丸められる、撥水加工・防水生地です。
ラゲージソフトレイ
¥16,500 [¥15,000] 08241F5002
(オープンデッキ スマートアシスト、分割乗用タイプリヤシート車を除く)
*撥水加工、防水生地のソフトレイ。
*他の荷室マット類との共着不可。
*共着不可品は販売店にお問い合わせください。



荷台への傷付きを防止し、積み下ろし時の衝撃をやわらげます。
ラゲージマット ¥13,200/5mm [¥12,000]
J5057T2340 (オープンデッキ スマートアシスト、分割乗用タイプリヤシート車を除く) J5057T2330 (分割乗用タイプリヤシート車)
¥8,800/3mm [¥8,000] J5057T2320 (オープンデッキ スマートアシスト、分割乗用タイプリヤシート車を除く) J5057T2310 (分割乗用タイプリヤシート車)
*4名乗車時使用不可。 *他の荷室マット類との共着不可。
*共着不可品は販売店にお問い合わせください。

FOR OPEN DECK



積荷を雨やほこりから守ります。
平シート ¥19,800 [¥18,000] 08300F5020
(オープンデッキ スマートアシスト) *構成部品のゴムバンドは保証対象外。
*SUBARU純正保証は1年間が走行2万kmのいずれかになります。



デッキの傷付きや汚れを防ぎます。
荷台マット (3mm) ¥5,500 [¥5,000] L0067T2110
(オープンデッキ スマートアシスト) *荷台デッキボードとの併用推奨。
*SUBARU純正保証は1年間が走行2万kmのいずれかになります。



積荷の仕切りに最適なアイテムです。
荷台デッキボード ¥36,850
[¥30,000+税¥3,500] 08410F5009 (オープンデッキ スマートアシスト)

COMFORT ITEM

かゆいところに手が届く、あるとうれしい便利グッズ。
運転する方だけでなく、同乗する方をも快適にします。



携帯電話や小物が滑り落ちにくい、
便利なアイテムです。
インパネシリコンマット
¥5,500 [¥5,000] 08259F5001



乗車中に腕を高く上げなくても、
ラクに握ることができます。
アシストグリップ (つら筆タイプ)
¥4,840 [¥4,400] J2047K5200
〈VC スマートアシスト、VCターボ スマートアシスト、オープンデッキ
スマートアシスト〉
*後席用。
*共着不可品は販売店にお問い合わせください。



運転時のお尻や腰、
背中への負担をやわらげます。
ランバーサポートクッション
¥32,450 [¥29,500] F4147K5610
〈VC スマートアシスト、VCターボ スマートアシスト、オープンデッキ
スマートアシスト〉
*運転席用。



飲み物などの液体をこぼしたときも安心です。
防水シートエプロン (フロント)
¥8,800 [¥8,000] 08223F5006
*1脚分。
*完全防水ではありません。

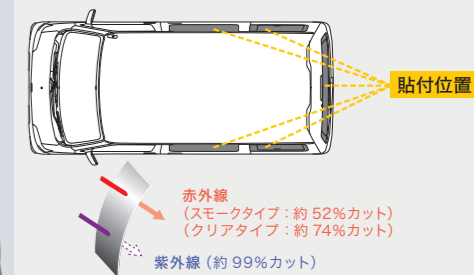

直射日光をやわらげ、車内を快適に保ちます。
IRカットフィルムセット (スモークタイプ/クリアタイプ) ¥31,350 [¥16,500+税¥12,000]
スモークタイプ: 08230F5002 クリアタイプ: 08230F5003 (オープンデッキ スマートアシストを除く)
*スライドドア左右+クォーター左右+バックドア (2分割)、合計6枚セット。
*クォーターウィンドウパイプと共着の場合は、IRカットフィルムを先に装着してください。
*クリアタイプはスモークガラス装着車に推奨。
●有害な紫外線(UV)を99%以上カットするので、お肌の保護にも役立ちます。
●赤外線(IR)をクリアタイプは約74%、スモークタイプは約52%カットするので、日射による不快なジリジリ感を和らげます。
●赤外線(IR)の輻射熱による車内温度の上昇を抑え、エアコンの働きをよくする効果があります。



パッドのハンドルを引っ張るだけでラクに装着でき、
腰まわりを圧迫しません。
シートベルトパッド
¥6,160 [¥5,600] F4147K5630
*運転席、助手席用。



積荷の日除けはもちろん、
車内でくつろぎたいときや仮眠時にも便利です。
カーテン ¥35,200
[¥28,000+税¥4,000] F5257T2100
〈オープンデッキ スマートアシスト、分割乗用タイプリヤシート車を除く〉
F5257T2000 (分割乗用タイプリヤシート車)
*遮光タイプ。



状況に応じて、キャビンと荷室スペースを仕切れる
便利なアイテムです。
セパレーターカーテン (遮光タイプ)
¥15,950 [¥11,000+税¥3,500] 08281F5001
〈オープンデッキ スマートアシスト、分割乗用タイプリヤシート車〉
*走行中は視界を妨げないように、セパレーターカーテンを開けてください。



手近なところに置いておきたい地図や伝票の
収納に便利です。
オーバーヘッドシェルフ
¥13,750 [¥11,000+税¥1,500] J2057T2010
〈VB2シーター、VB〉
*ボディに2箇所の穴あけが必要です。
*最大積載重量: 1.6kg。



荷物などによる破損防止や保護に役立ちます。
クォーターウィンドウパイプ
¥8,030 [¥4,300+税¥3,000] L0057T2350
〈オープンデッキ スマートアシスト、分割乗用タイプリヤシート車を除く〉
*左右2本セット。
*IRカットフィルムセットと共着の場合は、IRカットフィルムセットを先に装着し
てください。



カップホルダーにセットして使える
灰皿です。
アッシュトレイ
¥990 [¥900] 08623F9000
*カップホルダーに装着。



透明なので荷物の確認や後方視界確保に便利。
間仕切カーテン
フロント ¥9,900 [¥7,000+税¥2,000] G3057T2100
〈VB2シーター、VB2シーター スマートアシスト、オープンデッキを
除くベンチタイプリヤシート車〉
リヤ ¥9,900 [¥7,000+税¥2,000] G3057T2110
〈VB2シーター、VB2シーター スマートアシスト、オープンデッキを
除くベンチタイプリヤシート車〉
*間仕切カーテン (リヤ)の共着不可品は販売店にお問い合わせください。



簡単に取り外しでき、
汚れても手洗いすることが可能です。
簡単脱着&洗えるシートクロス (フロント)
¥22,000 [¥20,000] 08223F5007
〈VC スマートアシスト、VCターボ スマートアシスト、オープン
デッキ スマートアシスト〉
*保護材を使用すれば弱水流での洗濯洗いが可能です。
*洗濯方法については、製品に付いている洗濯表示ラベル及び取扱説明書をご
確認ください。



撥水タイプのフルシートカバーです。
シートカバー
全席用 ¥15,400 [¥12,000+税¥2,000]
F4157T2200 (VB、VB スマートアシスト、VBクリーン スマート
アシスト、トランスポーター、トランスポーター スマートアシスト)
F4157T2100 (VC スマートアシスト、VCターボ スマートアシスト)
F4157T2110 (VCターボ スマートアシストのビジネスバック装
着車)
F4157T2210 (オープンデッキ スマートアシスト)
2シーター用 ¥9,460 [¥7,600+税¥1,000]
F4157T2220 (VB2シーター、VB2シーター スマートアシスト)



シートベルトのみで固定が可能です。
ユニバーサル チャイルドシート
¥39,600 [¥36,000] F4107YA310
〈VC スマートアシスト、VCターボ スマートアシスト〉
*VCターボ スマートアシストはメーカー装着オプションのビジネスバック装着
車を除く。
*体重約18kgまで使用可能です。
*後向き装着時に使うネストクッションも付属しています。

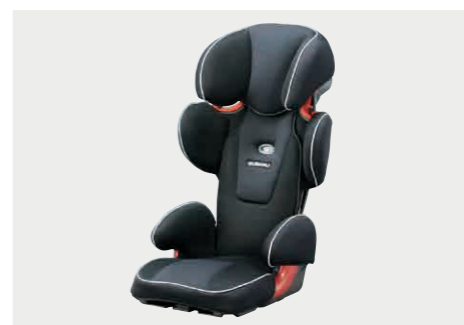

持ち運びに便利な折りたたみ機構です。
ユニバーサル ジュニアシート
¥35,200 [¥32,000] F4107YA350
〈VC スマートアシスト、VCターボ スマートアシスト〉
*VCターボ スマートアシストはメーカー装着オプションのビジネスバック装着車
を除く。約15~36kgまで成長したお子様にも対応しています。
*成長期のお子様にあわせて頭部ガードを上げると、肩部ガードの幅/高さや身長
表示ウィンドウも連動して動きます。
*側面衝突にも配慮した形状で、収納/持ち運びに便利な機構も採用しています。



前席の防水性を高めた、縁付きマットです。
フロアマット/縁高 (トレイマット)
¥13,750/1台分 [¥12,000+税¥500]
08200F5039 (ベンチタイプリヤシート車)
08200F5040 (分割乗用タイプリヤシート車)
*装着時ベンチタイプリヤシートは格納不可。
¥9,350/フロントのみ [¥8,000+税¥500] 08200F5041
*他のマット類と重ねての使用不可。
*マットはスレ防止フックでしっかり固定し、ご使用ください。

普段の運転シーンや万一の盗難、悪天候時に活躍。
備えていれば、安心がさらに高まることでしょう。

定番アイテムをまとめた、人気の高いベースキットを
お値打ちプライスでご提供します。



縦列駐車や車庫入れの際に、障害物の接近をブザーでお知らせします。
コーナーセンサー (フロント)
¥36,300 [¥24,000+税¥9,000] 08502F5003



離れた場所からエンジン始動/停止が可能。
音と光によるエンジンバック機能付です。
リモコンエンジンスターター
¥68,750 [¥55,000+税¥7,500] 08180F5002 <AT車>



スモールランプと連動して先端が点灯。
路地走行や縦列駐車時の左前方確認に便利です。
LEDコーナーコントロール (手動伸縮式)
¥19,800 [¥11,000+税¥7,000]

コーナーセンサー (リヤ) ¥34,100 [¥24,000+税¥7,000]
08502F5004 (スマートアシスト装着車を除く)

盗難警報アラームとの共着不可。
*リモコンは車両1台につき1個までの登録となります。

LEDヘッドランプ用: 08510F5004 (スマートアシスト装着車)
LEDコーナークontロール (手動伸縮式)
*夜間走行時、前照灯の光でボール部が影となりません。



施錠すると自動的に盗難警報装置が作動します。
盗難警報アラーム ¥42,350 [¥29,000+税¥9,500] 08194F5002



ドアのロック操作で、自動的にドアミラーを格納します。
オートリトラクタブルミラー ¥15,950
[¥12,000+税¥2,500] 08650F5002 (VCスマートアシスト、VCターボスマートアシスト、オープンデッキスマートアシスト)



スイッチ操作ひとつで、運転席・助手席のウィンドウの開閉ができます。
パワーウィンドウキット (フロント)
¥40,700 [¥24,000+税¥13,000] 08690F5001



他車からの視認性を高め、フェイスもクールに演出します。
LEDデイタイムイルミネーション (メッキベゼル付/ブルー)
¥36,300 [¥25,000+税¥8,000] 08560F5003



フォグランプ機能とともに、外観上のアクセントにもなります。
LEDフォグランプ ¥24,200 [¥15,000+税¥7,000]
08580F5008 (VCスマートアシスト (カラーバック装着車)、VCターボスマートアシスト (カラーバック装着車)、オープンデッキスマートアシストを除く)



ボディカラーに合わせて、アクセントをお選びいただけます。
LEDフォグランプ ¥27,500 [¥18,000+税¥7,000]
08580F5009# (VCスマートアシスト (カラーバック装着車)、VCターボスマートアシスト (カラーバック装着車)、オープンデッキスマートアシストを除く)



透明度が高くガラスのような輝きを持つ、クリアクリスタルを採用しています。
クリアリヤコンビネーションランプ
¥13,750 [¥9,000+税¥3,500] 08560F5004



白い光でヘッドランプをいっそうクールにします。
LEDホワイトバルブ (ポジションランプ用)
¥11,550 [¥5,000+税¥5,500] 08569F9011



車両の後方確認に大変便利です。
リヤアンダーミラー
¥11,000 [¥7,500+税¥2,500] J2757T1001



水滴を膜のように広げて水滴を少なくする、親水処理を施しています。
親水ドアミラー
¥11,880 [¥9,800+税¥1,000] J2757T2000



バック時に警告音を鳴らし、後方に注意を喚起。
ライトスイッチと連動した夜間消音タイプです。
バックブザー
¥8,250 [¥4,000+税¥3,500] 08540F5010



冬場に備えていたいアイテムです。
ウィンターブレード 運転席 ¥3,300 [¥3,000]
H6552T1001 (スマートアシスト装着車を除く)



日差しをやわらげます。雨天時は窓を少し開けての換気も可能です。
ドアバイザー (レギュラー)
¥14,850/1台分 [¥10,500+税¥3,000] F0057T2000



ドアバイザー (ワイド)
¥20,900/1台分 [¥16,000+税¥3,000] E3657T1000



小石や泥水の跳ね上げによる傷を防止します。
スプラッシュボード リヤ
¥7,150 [¥5,000+税¥1,500]



ナンバープレートのエッジをガードします。
ナンバープレートベース
¥2,200/1枚 [¥2,000] J1047T2000



丈夫で汚れが目立ちにくい生地のカーペット。
作業ブーツなどから床面を保護します。
フロアカーペット
¥13,750/1台分 [¥12,000+税¥500]



高い床面保護と防水性が備わった手軽で清掃もしやすいゴム製マットです。
ラバーマット
¥7,150/フロント [¥6,000+税¥500] J5057T2270

ナンバープレートロック
¥3,850 [¥3,500] J1077YA001

フロアカーペット
¥9,130/フロントのみ [¥7,800+税¥500]

ラバーマット
¥4,950/リヤ [¥4,500]

Table with columns for Base Kit, Door Visor, Sunshade, Floor Carpet, Rubber Mat, and Price. Rows list various vehicle configurations and their corresponding kit prices.

