

SOLTERRA ペーパークラフト

- 切り取り線
- - - やまおり
- · - たにおり
- のりしろ

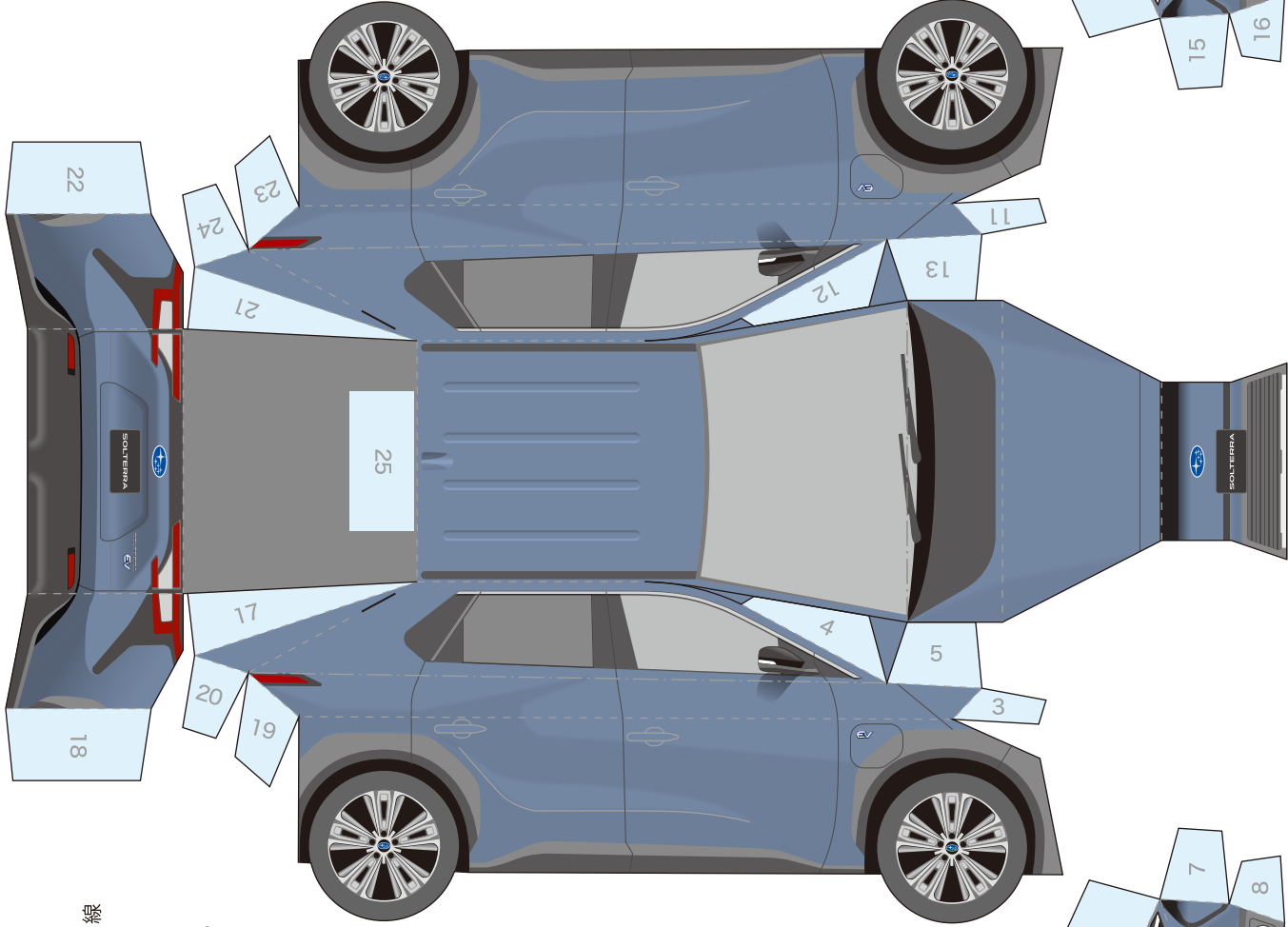

フロント[右](B)

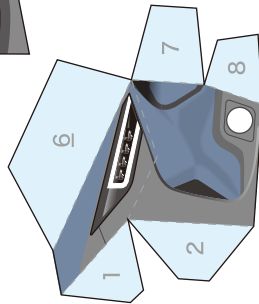

ボディ(A)

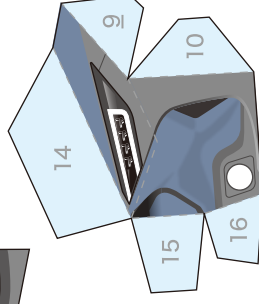

フロント[右](B)

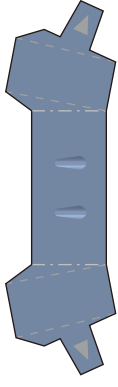

ルーフスポイラー(C)

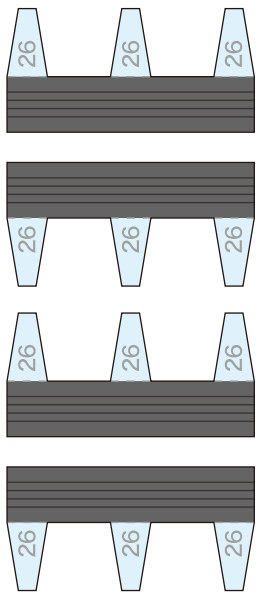

タイヤ(D)

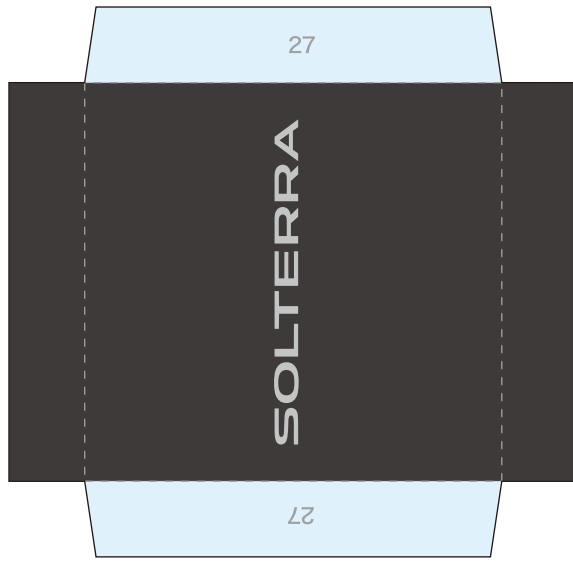

底面(E)

SOLTERRA ペーパークラフト つくりかた

1 切り取り線に沿って、パーツを切り取ります。パーツは全部で9個あります。

2 ボディ(A)をやまおり線、たにおり線に沿って折ります。

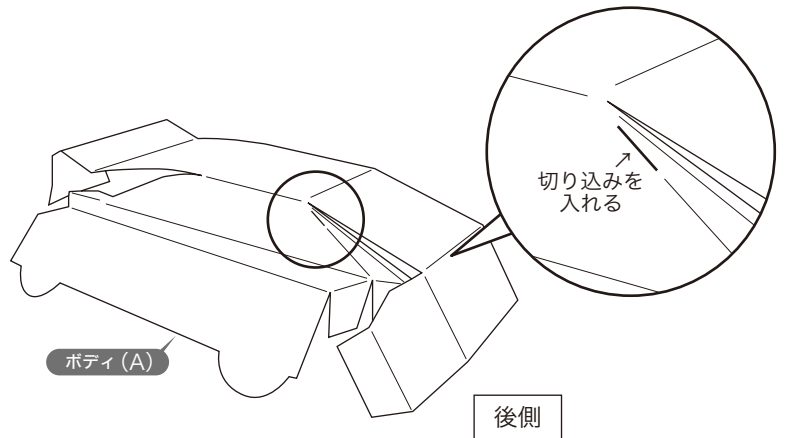
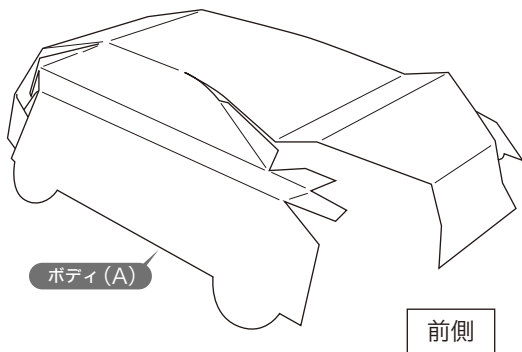

3 フロント[右](B)をやまおり線、たにおり線に沿って折ります。のりしろの番号を参考にしながら、フロント[右](B)とボディ(A)を図のように貼り付けます。反対側も同様に作業してください。

ボディ(A)の後側ものりしろの番号を参考にしながら、図のように貼り付けます。反対側も同様に作業してください。

のりしろの番号：1~3 (反対側 9~11)

のりしろの番号：4~8 (反対側 12~16)

のりしろの番号：17~20 (反対側 21~24)

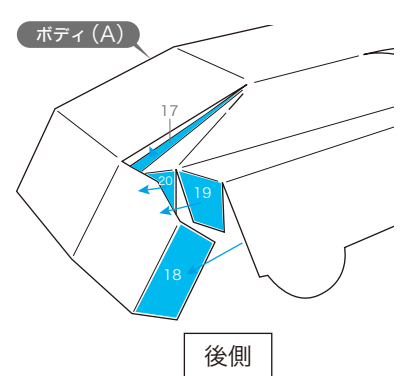
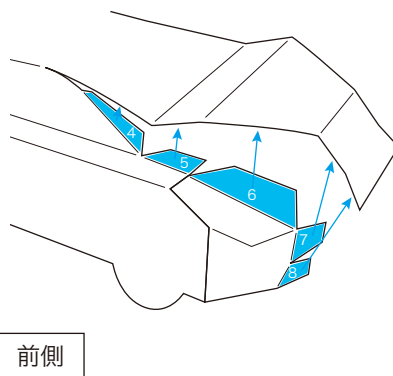
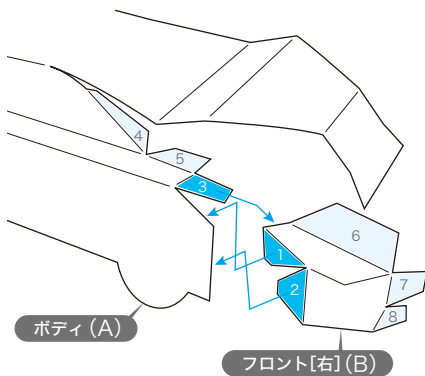

4 ルーフスポイラー(C)をやまおり線、たにおり線に沿って折ります。ルーフスポイラー(C)の両端の突起をボディ(A)の切り込みに差し込み、中央部分を図のように貼り付けます。

5 タイヤ(D)をやまおり線、たにおり線に沿って折ります。ボディ(A)の裏側に図のように貼り付けます。反対側も同様に作業してください。

6 底面(E)をやまおり線、たにおり線に沿って折ります。ボディ(A)の裏側に図のように貼り付けます。これで完成です。

